

Manual del Propietario

Las ilustraciones, información técnica, los datos y descripciones contenidos en esta publicación estaban aprobados en el momento de su impresión. Ford se reserva el derecho de cambiar modelos, equipamiento y especificaciones o de realizar modificaciones o cambios necesarios para mejorar su producto sin incurrir por ello en ninguna obligación.

Queda prohibida la reproducción total o parcial de esta publicación, así como su almacenaje o transmisión por cualquier sistema - electrónico, mecánico, fotocopiado, grabación, traducción, resumen o ampliación sin previa autorización expresa por escrito de Ford. Lo mismo es válido para partes de este Manual y su utilización en otras publicaciones.

Ford no contrae responsabilidad alguna por las imprecisiones u omisiones que puedan aparecer en esta publicación, a pesar de haber tomado todas las medidas necesarias para que resulte lo más completa y fiable posible.

En este manual se describen los opcionales y niveles de equipamiento disponibles para toda la gama de modelos de este vehículo. Para su vehículo se aplican las descripciones del equipamiento instalado según la versión adquirida.

Importante: Las piezas y accesorios originales de Ford, lo mismo que los de Motorcraft, han sido especialmente diseñados para los vehículos Ford, y son, en cualquier caso, los más adecuados para su vehículo.

Nos permitimos señalar que las piezas y accesorios que no son provistos por Ford no han sido examinados ni aprobados; por eso, y a pesar del continuo control de productos del mercado, no podemos certificar la idoneidad ni la seguridad del uso de dichos productos, bien sea que ya estén instalados o hayan de instalarse.

Ford no acepta responsabilidad alguna por los daños causados por el empleo de piezas y accesorios que no sean de Ford, lo que producirá la caducidad automática de la garantía del vehículo.

Las imágenes del vehículo de las tapas de este manual no son contractuales.

Nota: Entiéndase por Ford en Argentina a **Ford Argentina S.C.A.**, en Chile a **Ford Chile SpA**, en Uruguay a **Automotores y Servicios S.A. (Multimotors)**, en Paraguay a **Tape Ruvicha S.A.**, en Bolivia a **Christian Automotors S.A.** y en Perú a **Maquinaria Nacional S.A. (Manasa)**.

Editado por Ford Argentina S.C.A.

Pieza N° **CS55/KA/MP/** (ARG.)

División de Asistencia al Cliente

Edición: 07/2013

Publicaciones Técnicas.

Impreso en Argentina.



El papel utilizado para la impresión fue producido bajo prácticas forestales responsables y cuenta con la certificación de Cadena de Custodia FSC (Forest Stewardship Council).

Contenido

INTRODUCCIÓN	4
TABLERO DE INSTRUMENTOS	8
COMANDOS Y EQUIPAMIENTO	18
ASIENTOS Y SISTEMAS DE SEGURIDAD	56
PUESTA EN MARCHA	75
CONDUCCIÓN	77
EMERGENCIAS EN EL CAMINO	85
MANTENIMIENTO Y CUIDADOS	104
DATOS TÉCNICOS	140
RECOMENDACIONES DE SEGURIDAD VIAL	153
ÍNDICE	159
INFORMACIÓN PARA LA ESTACIÓN DE SERVICIO	162

Introducción

FELICITACIONES

Felicitaciones por la adquisición de su nuevo Ford. Dedique tiempo a leer este Manual para familiarizarse con su contenido, ya que, cuanto más sepa y comprenda de su vehículo, mayor será el grado de seguridad, economía y satisfacción que conseguirá al conducirlo.

- Este Manual del Propietario lo familiarizará con el manejo de su vehículo. Contiene instrucciones para la conducción normal de cada día, así como para el cuidado general del vehículo.



En este manual se describen todas las opciones y variantes del modelo disponibles y, por lo tanto, puede que algunos de los accesorios descriptos no sean aplicables a su propio vehículo. Además, debido a los períodos de impresión de los manuales, puede suceder que algunos elementos opcionales se describan antes de su comercialización.

- El Manual de garantía, mantenimiento y guía de Concesionarios informa sobre los diversos programas de la Garantía Ford y del Programa de Mantenimiento Ford.

El mantenimiento periódico del vehículo permite conservar sus condiciones óptimas de funcionamiento y su valor de reventa. Existe una Red de Concesionarios autorizados Ford, que ponen a su servicio toda su experiencia técnica y profesional, y que podrá consultarlos en la guía, que por localidad, se incluye en este fascículo.

Su personal, especialmente instruido, es el más capacitado para realizar un correcto mantenimiento de su vehículo. Disponen asimismo de una amplia gama de herramientas y equipo técnico altamente especializados, expresamente diseñados para el mantenimiento de los vehículos Ford. Su Concesionario Ford, tanto en el propio país como en el extranjero, es proveedor garantizado de piezas y accesorios originales y autorizados de Ford y Motorcraft.



Si vende su vehículo, no olvide entregar el presente Manual del Propietario al futuro comprador. Es parte integrante del vehículo.

- La Guía de audio contiene instrucciones de uso para el equipo de audio Ford y acompaña al radioreceptor de la unidad.

GLOSARIO DE SÍMBOLOS



Símbolos de aviso en este Manual

¿Cómo puede usted reducir los riesgos de sufrir lesiones personales y evitar posibles daños a otras personas, a su vehículo y a su equipo? En este Manual, las respuestas a tales preguntas vienen dadas mediante comentarios resaltados con el símbolo de un triángulo de aviso. Estos comentarios deben leerse y observarse.



Símbolos de aviso en su vehículo

Cuando vea este símbolo, es absolutamente necesario que consulte el apartado correspondiente de este Manual antes de tocar o intentar llevar a cabo ajustes de cualquier clase.



Símbolos de alta tensión en su vehículo

Este símbolo, un triángulo con una flecha electrificada y un libro abierto, señala las piezas de encendido sometidas a alta tensión. Nunca deben tocarse mientras el motor estuviera en marcha y el encendido conectado.



Protección del medio ambiente

La protección del medio ambiente es algo que nos concierne a todos. Un manejo correcto del vehículo y la disposición de los productos de limpieza y lubricantes usados según la legislación vigente, suponen un paso adelante significativo en este sentido. En este Manual, la información relacionada con el medio ambiente va acompañada del símbolo del árbol.



Toda la información contenida en este manual estaba vigente en el momento de su impresión. Ford en su intención permanente de mejorar sus productos, se reserva el derecho de cambiar modelos, especificaciones o diseños sin necesidad de previo aviso, sin que ello implique obligación de su parte o de sus Concesionarios.

ELEMENTOS DE PROTECCIÓN PARA UNA CONDUCCIÓN SEGURA

Aunque es imposible eliminar completamente los accidentes de tránsito, sí pueden reducirse mediante modernos medios técnicos.

Así, por ejemplo, además de disponer de zonas amortiguadoras para impactos delanteros y traseros, su vehículo cuenta con áreas de protección contra impactos laterales en las puertas laterales para proporcionar una mayor protección en el caso de una colisión lateral.

El sistema de sujeción de seguridad con airbag (s) contribuye a protegerlo en el caso de un choque frontal. Los asientos de seguridad ayudan a impedir que el ocupante se deslice por debajo del cinturón. Estos elementos han sido diseñados para reducir el riesgo de lesiones.

Contribuya a que no deban utilizarse estos elementos de protección conduciendo siempre con prudencia y atención.



¡Máximo peligro! ¡No utilice un dispositivo de sujeción para niños mirando hacia atrás en un asiento protegido por un airbag delante del mismo! Existe el riesgo de lesiones al desplegarse el airbag. El lugar más seguro para los niños son los asientos traseros, equipados con un dispositivo de retención adecuada.



Recomendamos que lea el capítulo Airbag. El uso indebido del airbag puede ocasionar lesiones.

Introducción

SEGURIDAD POR MEDIO DE CONTROLES ELECTRÓNICOS

Para su seguridad, el vehículo está equipado con sofisticados controles electrónicos.



La utilización de cualquier otro dispositivo electrónico (por ejemplo un teléfono móvil sin antena exterior) puede crear campos electromagnéticos que pueden interferir negativamente en el funcionamiento de los controles electrónicos del vehículo. Por eso, siga las instrucciones del fabricante de dicho dispositivo.



Interruptor de seguridad del sistema de inyección de combustible.

En caso de un accidente, el interruptor de seguridad corta automáticamente el suministro de combustible al motor. Este interruptor puede conectarse también mediante vibraciones repentinas, por ejemplo al estacionar. Para reajustar el interruptor, consulte las instrucciones descriptas en este manual.

PRIMEROS RODAJES

No existe ninguna norma en particular para el rodaje de su vehículo. Simplemente evite exigir su vehículo durante los primeros 1.500 kilómetros. Varíe de velocidad con frecuencia y no fuerce el motor. Esto es necesario para que las piezas móviles puedan “asentarse”.

En lo posible, evite el empleo a fondo de los frenos durante los primeros 150 kilómetros en conducción urbana y durante los primeros 1.500 kilómetros en autopista o ruta.

A partir de los 1.500 kilómetros podrá aumentar gradualmente las prestaciones de su vehículo, hasta llegar a las velocidades máximas permitidas.



Evite acelerar excesivamente el motor. Esto contribuye a cuidarlo, a reducir el consumo de combustible, a disminuir su nivel de ruido y a reducir la contaminación ambiental.

Le deseamos una conducción segura y agradable con su vehículo Ford.

Tablero de instrumentos

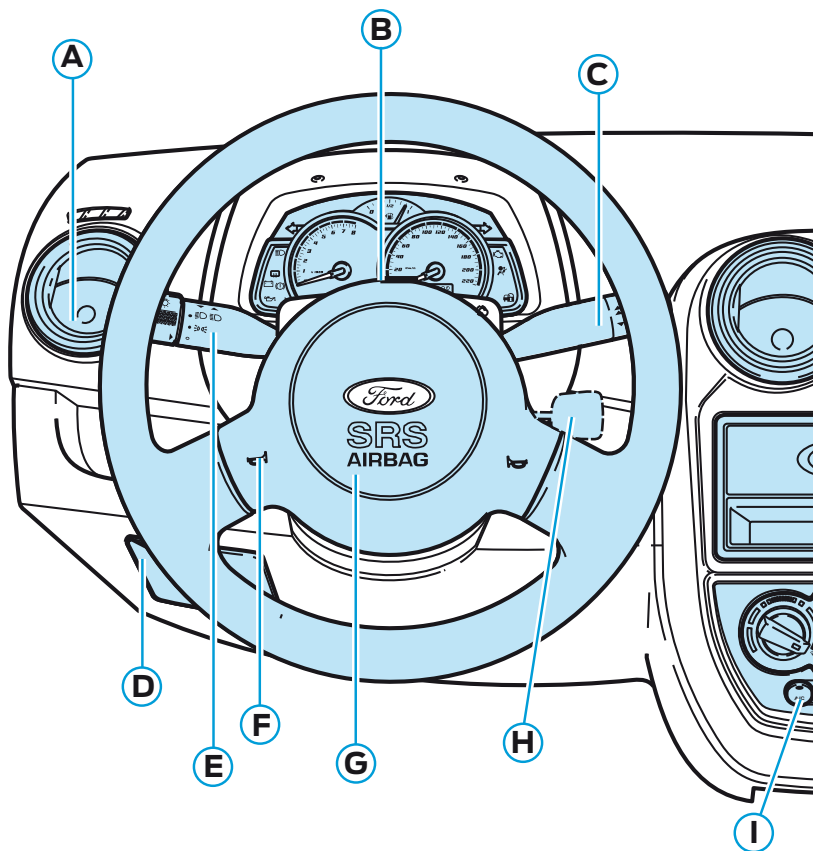

- A Salida de aire (pág. 21)
- B Panel de instrumentos (pág.10)
- C Palanca del limpiaparabrisas/ limpialuneta (pág.36)
- D Fusibles y relés (pág. 87)
- E Palanca de luces exteriores y luz de giro (pág. 34)
- F Bocina (pág.34)
- G Airbag (pág. 69)
- H Llaves (pág.43)
- I Interruptor del aire acondicionado (si está equipado)(pág.26)

Tablero de instrumentos

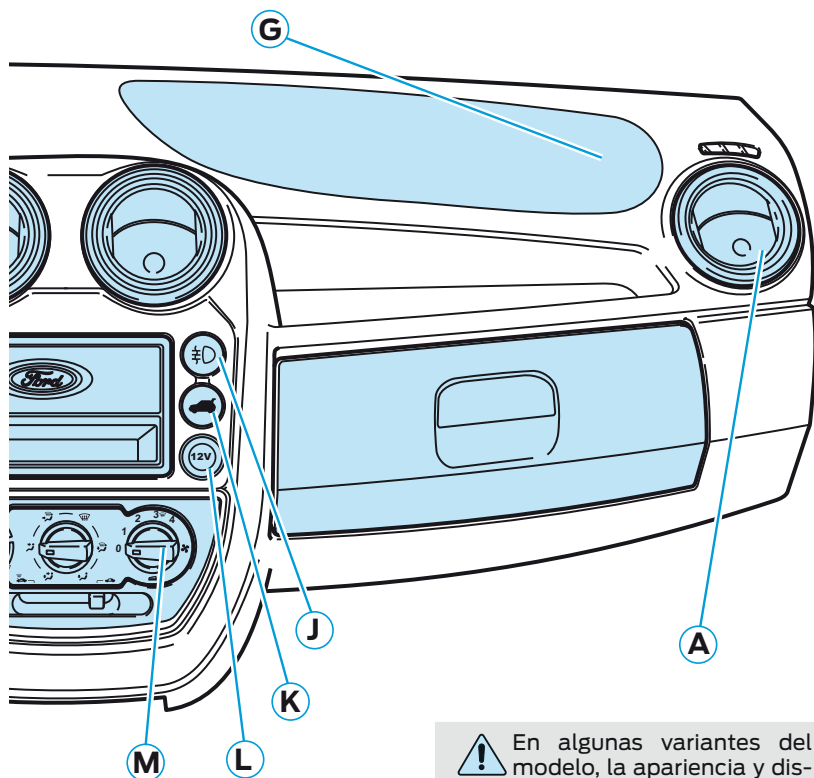

! En algunas variantes del modelo, la apariencia y disposición de algunos elementos puede ser diferente a las mostradas aquí. De cualquier forma, la indicación de páginas sigue siendo válida.

- J Luces antiniebla (si está equipado)
- K Apertura del baúl (si está equipado) (pág. 19)
- L Toma de corriente 12 V (si está equipado) (pág. 32)
- M Control de velocidad del ventilador (pág.22) / Interruptor desempañador de luneta (pág 18)

Tablero de instrumentos

INSTRUMENTOS

Tipo A

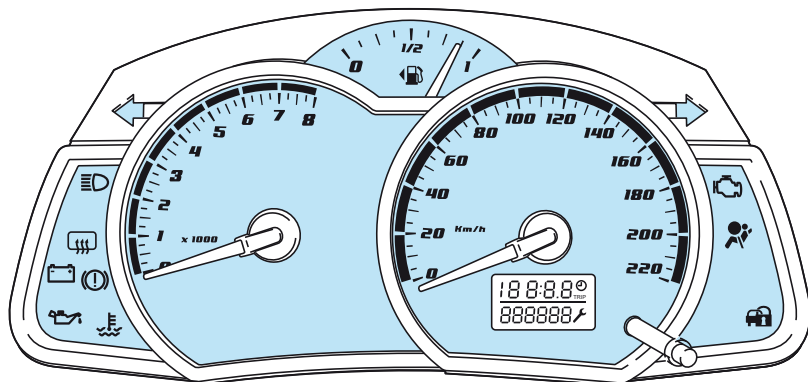

LUCES DE ADVERTENCIA

Luz indicadora de giro

Emite destellos cuando los indicadores de giro están conectados. Si la frecuencia de los destellos aumenta, es indicación de falla de alguna lámpara del circuito.



Luz de advertencia de presión de aceite

Se enciende cuando conecta el encendido a la posición II de la llave, y debe apagarse tan pronto como arranca el motor.

Si se enciende la luz durante la marcha, detenga inmediatamente el vehículo, desconecte el motor y compruebe el nivel de aceite.

Reabastezca inmediatamente con el aceite especificado si el nivel está por debajo del recomendado.



Si el nivel de aceite es incorrecto, suspenda la marcha y acuda a un Concesionario Ford para que examinen el motor.

Tablero de instrumentos

Luz de advertencia del motor

Se enciende cuando conecta el encendido a la posición II de la llave, y debe apagarse tan pronto como arranca el motor.

Si se enciende con el vehículo en movimiento, lleve el vehículo a un concesionario Ford para revisión. Si titila con el vehículo en movimiento, reduzca la velocidad inmediatamente, evite aceleraciones bruscas, y lleve el vehículo a un Concesionario Ford para revisión.



El uso continuo del vehículo en esta condición podrá comprometer el consumo de combustible, el desempeño de este, y la durabilidad de del motor y sus componentes.

Luz de advertencia del funcionamiento del airbag (si está equipado)

Cuando el sistema funciona correctamente, al conectar el encendido en la posición II de la llave, se enciende este indicador luminoso por aproximadamente 3 segundos.

Si la luz se enciende con el vehículo en movimiento, diríjase a un Concesionario Ford para verificar el sistema.



Controle visualmente la condición del sistema de airbag antes del arranque.

Tablero de instrumentos

Luz de advertencia de bajo nivel de combustible

Cuando se enciende esta luz de aviso reabastezca lo antes posible con el combustible especificado.

La flecha ubicada al lado del ícono del surtidor, indica el lado del vehículo en el que está ubicada la tapa de carga de combustible.



Luz Testigo

Luz de advertencia del sistema de carga de la batería

Esta luz se enciende al conectar el encendido a la posición II de la llave, y debe apagar tan pronto como arranca el motor.

Si se enciende durante la marcha, desconecte todos aquellos componentes eléctricos que no sean necesarios, y diríjase inmediatamente al Concesionario Ford más próximo para verificar el sistema.

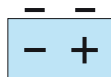



Tablero de instrumentos

Luz de advertencia de temperatura

Cuando el sistema funciona correctamente, al conectar el encendido en la posición II de la llave, se enciende este indicador luminoso por aproximadamente 3 segundos.

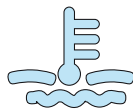
Cuando esta luz emite destellos estando el motor en marcha, indica que la temperatura del motor es alta. Pare inmediatamente y desconecte el encendido. Espere a que descienda la temperatura, complete el nivel del líquido de enfriamiento. Si el problema persiste, diríjase a un Concesionario Ford para que verifique el sistema.



 No quite nunca la tapa del depósito de líquido de enfriamiento cuando está caliente el motor. No vuelva a arrancar el motor antes de haber eliminado el problema.

Luz indicadora de faros altos encendidos

La luz se enciende al conectar los faros altos (estando las luces bajas conectadas) o al emitir señales de luces con los faros.



Luz indicadora de desempañador de vidrio trasero

La luz se enciende al conectar el desempañador de vidrio trasero. Una vez que se desempaña el vidrio, desconéctelo.

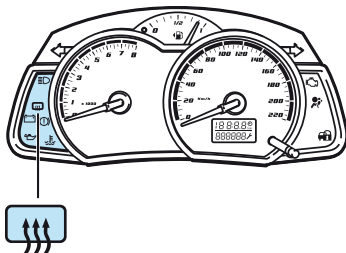

Tablero de instrumentos

Luz de advertencia del sistema de freno / freno de estacionamiento

Se apaga al soltar el freno de estacionamiento. Si la luz continúa encendida después de haber soltado el freno de estacionamiento, es señal que falta líquido en el sistema de frenos.



 Reabastecer inmediatamente el depósito con líquido de freno hasta la marca MAX y hacer verificar lo antes posible el sistema de freno en un Concesionario Ford.

Si la luz se enciende con el vehículo en marcha, es señal de que hay una falla en uno de los circuitos de freno. El segundo circuito continúa actuando.

Verificar inmediatamente en un Concesionario Ford el sistema de freno.

 En caso que un circuito de freno fallara, se deberá considerar que es necesario pisar el pedal de freno con más fuerza y tener en cuenta que la distancia de frenado puede resultar mayor.

Luz indicadora del sistema de inmovilización del motor

Al conectar el encendido, esta luz se encenderá por aproximadamente 3 segundos, indicando el funcionamiento correcto del sistema. Para mayor información, consulte Sistema de inmovilización electrónica del motor en la sección Comandos y equipamiento.



INDICADORES

Indicador del nivel de combustible

Indica el nivel aproximado de combustible existente en el tanque con la llave de encendido en la posición II.

La indicación podrá variar ligeramente con el vehículo en movimiento.

Si la luz de advertencia de bajo nivel de combustible se enciende, el nivel de combustible está dentro de la reserva. Reabastezca tan pronto como sea posible. La cantidad de combustible cargada puede ser menor que la capacidad especificada del depósito, ya que siempre queda algo de combustible en el tanque.

Siempre mantenga la llave de encendido desconectada cuando proceda a reabastecer el vehículo.

La flecha ubicada al lado del icono del surtidor, indica el lado del vehículo en el que está ubicada la tapa de carga de combustible.

No calcule el consumo de combustible del vehículo en base a lo mostrado por este indicador. Un cálculo más preciso se puede obtener dividiendo el kilometraje recorrido por la cantidad de combustible consumida entre dos tanques llenos.



Tablero de instrumentos

Velocímetro

Indica la velocidad del vehículo cuando éste está en movimiento.

Odómetro total

Indica el total de kilómetros recorridos por el vehículo.

Odómetro parcial

El odómetro parcial registra el kilometraje recorrido por el vehículo durante un determinado trayecto o período. Para visualizarlo, cuando está mostrado el odómetro total, deberá presionarse el botón rápidamente hasta que aparezca el registro del odómetro parcial.

Para ponerlo en cero, se deberá mantener apretado el botón.

Para volver la lectura al odómetro total, se deberá apretar nuevamente el botón.

Tacómetro (si está equipado)

Indica el régimen del motor en revoluciones por minuto.

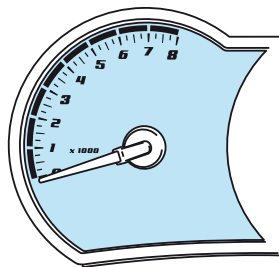
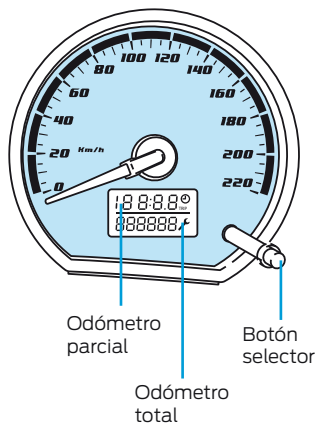

MANDOS EN LA CONSOLA CENTRAL

Reloj digital

Para ajustar el reloj presione el botón (1) y manténgalo presionado hasta que los dígitos de las horas queden en la posición de ajuste (intermitente). Para ajustar la hora, presione el botón alternativamente hasta llegar a la hora deseada.

Para ajustar los minutos, presione nuevamente el botón (para seleccionar el ajuste de minutos), y seguidamente presione el botón alternativamente para ajustarlos.

Luego del ajuste, espere aproximadamente 5 segundos, para que retorne al modo normal.

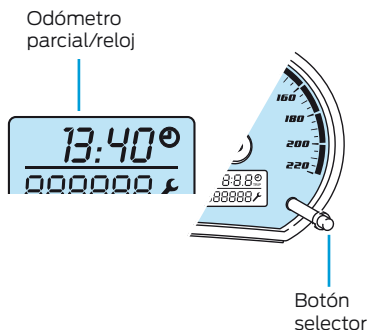

Desempañador de la luneta trasera

Para accionar el desempañador, la llave de contacto debe estar en posición de encendido II, tire de la perilla de control de velocidad del ventilador hacia afuera. Una luz en el panel de instrumentos se encenderá indicando que el desempañador está activado.



Para efectuar la limpieza interna de la luneta trasera nunca use solventes o productos abrasivos. Evite colocar objetos puntiagudos en el portaequipajes o colocar adhesivos en la luneta trasera pues podría dañar los elementos cerámicos de calefacción.

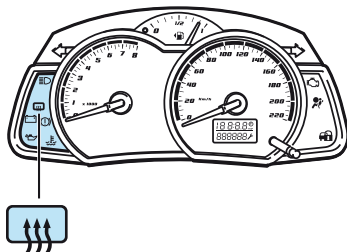
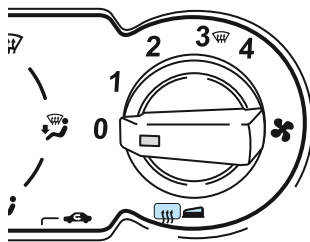

Apertura de baúl (si está equipado)

Para abrir el baúl presione el botón. Con el vehículo circulando a una velocidad mayor a 5 km/h no es posible abrir el baúl utilizando este comando, por cuestiones de seguridad.



Luces de emergencia (balizas)

Usar sólo en caso de emergencia para advertir al tránsito de una avería del vehículo, un peligro próximo, etc. Apretar para activarlo, volver a apretar para desactivarlo.

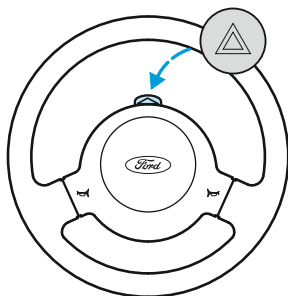

CALEFACCIÓN Y VENTILACIÓN

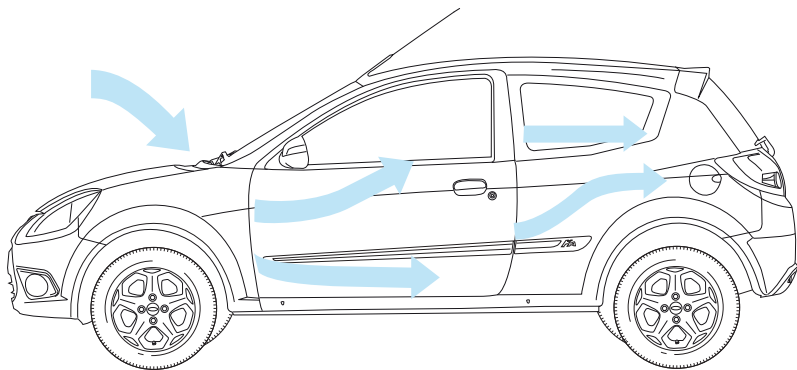

Intercambio de aire

El aire exterior entra en el vehículo por unas tomas de aire situadas delante del parabrisas, y se dirige a través del alojamiento del ventilador, de la calefacción/aire acondicionado y por una serie de rejillas de distribución hasta llegar al interior. La temperatura, el caudal y la distribución del aire son regulables.

Mantenga siempre limpias de hojas, nieve, etc., las tomas de aire de la parte inferior del parabrisas, para que la calefacción y ventilación funcionen correctamente.

Corriente de aire forzada

Cuando el sistema está conectado, hay un flujo constante de aire hacia el desempañador de las ventanillas laterales. Con ello se evita que se empañen los cristales de las ventanillas y se consigue un intercambio constante de aire.

Es posible que al poner en marcha el vehículo, con el motor caliente, ingrese aire caliente al interior del habitáculo. Después de algunos minutos, la temperatura del aire estará próxima a la del aire externo, pudiendo ser levemente superior. Esto no debe ser interpretado bajo ningún punto de vista como una falla.

Comandos y equipamiento

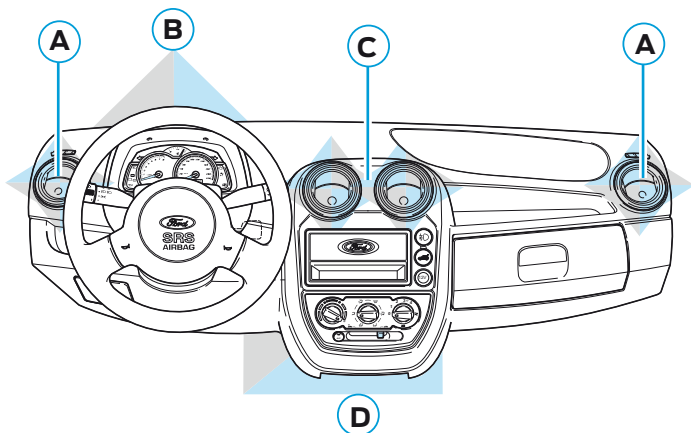

- A Salidas de aire laterales
- B Salidas del desempañador de parabrisas
- C Salidas de aire centrales (regulables)
- D Zona de los pies

Rejillas centrales y laterales

El flujo de aire puede ajustarse mediante las rejillas regulables. Estas pueden girarse hacia arriba y hacia abajo, así como a los lados. Girándolas 90 grados, se cierran.

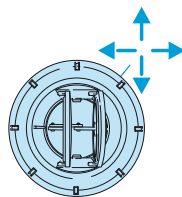

Abierta

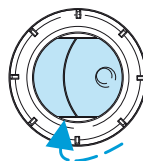

Cerrada

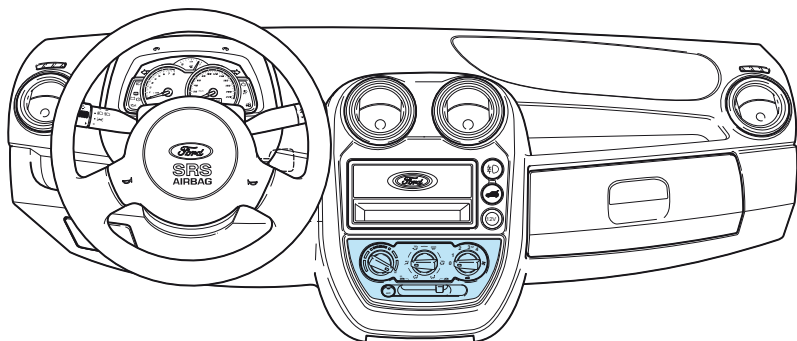

Control del ventilador

Sin ayuda del ventilador, la ventilación del vehículo depende de su velocidad en carretera. Por ello recomendamos que deje siempre conectado el ventilador.

Control del ventilador

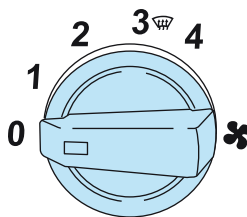

- 0 = Desconectado
- 1 = Velocidad muy baja
- 2 = Velocidad baja
- 3 = Velocidad media
- 4 = Velocidad alta

Control de distribución de aire

Con el comando de control de distribución de aire puede dirigir el flujo de aire como se detalla a continuación:

↗ Frontales

La corriente de aire principal fluye hacia la zona del nivel de la cara. Una cantidad menor se dirige hacia el parabrisas.

📶 Frontales y parabrisas

La corriente de aire principal fluye hacia las rejillas frontales y hacia el parabrisas.

📶 Parabrisas

Todo el aire fluye hacia el parabrisas.

↘📶 Piso y parabrisas

La corriente de aire principal fluye hacia el piso y el parabrisas. Un flujo menor es dirigido hacia las rejillas centrales y laterales.

↘📶 Piso

La corriente de aire principal fluye hacia la zona del piso. Un flujo menor es dirigido hacia las rejillas centrales y laterales, y hacia el parabrisas.

↗📶 Frontales y piso

La corriente de aire principal fluye hacia las zonas del nivel de la cara y del piso y una cantidad menor se dirige hacia el parabrisas.

Control de distribución de aire



Comandos y equipamiento

Control de temperatura

Utilice el comando giratorio para seleccionar la temperatura del aire, de acuerdo a su necesidad.

Comando de temperatura

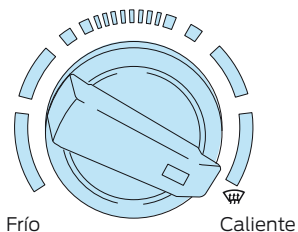

Desempañador del parabrisas

Gire completamente el comando de temperatura hacia la derecha; posicione el comando de distribución del aire en la posición . El ventilador puede ponerse en cualquiera de las posiciones 2, 3 ó 4. Una vez que se hayan desempañado o descongelado los cristales, cambie a la posición o a la posición para conseguir una distribución agradable del caudal de aire en el interior. La temperatura y el caudal del ventilador se pueden disminuir al ajuste deseado.





Calefacción rápida del interior del vehículo (si está equipado)

Cuanto más se gire el comando de la temperatura hacia la derecha, más caliente saldrá la corriente del aire.



Coloque el comando de distribución en dirección del piso . Gire el comando del ventilador hacia la posición de máxima velocidad. Un caudal menor de aire fluye hacia el parabrisas de manera de mantenerlo sin hielo o desempañado en tiempo frío.



Posición recomendada para tiempo frío

Si el caudal de aire en la posición del comando  no basta para desempañar las ventanillas, elija la posición a .

Ventilación

Coloque el comando de distribución de aire en la posición  o . Ajuste el ventilador en la posición deseada. Abra las rejillas centrales y laterales según las necesidades individuales.



Comandos y equipamiento

AIRE ACONDICIONADO (Si está equipado)

El sistema de aire acondicionado funciona únicamente cuando la temperatura es superior a +4°C, el motor está en marcha y el ventilador conectado. Cierre completamente todas las ventanillas.

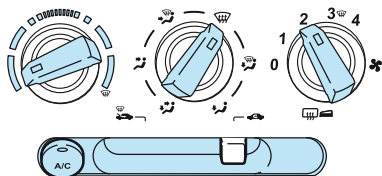

El sistema de aire acondicionado de su vehículo utiliza el gas R134a, que es inofensivo para la capa de ozono.

Encendido del aire acondicionado

Para conectar el aire acondicionado, presione el comando. La luz de control integrada en el botón se encenderá para indicar que está conectado el aire acondicionado.

El control del ventilador deberá estar en cualquier posición de 1 a 4.



Luz indicadora de aire acondicionado

Comandos y equipamiento

Control de aire recirculado / aire exterior

Se puede alternar entre aire exterior o aire recirculado del interior del vehículo, desplazando la perilla a izquierda o derecha.

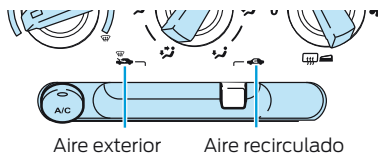

Refrigeración con aire exterior

Con tiempo seco y temperatura exterior elevada, conecte el aire acondicionado y el aire exterior, y coloque el comando del ventilador entre 1 y 4. Gire el comando de la temperatura completamente hacia la izquierda. Ajuste la distribución de aire según su gusto personal.

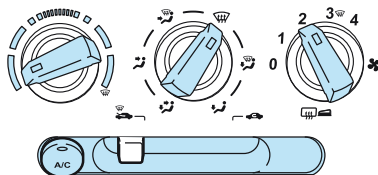

Refrigeración con aire recirculado

En tiempo muy húmedo y con una temperatura exterior elevada, seleccione esta posición para enfriar rápidamente el interior del vehículo o para impedir que penetren del exterior olores desagradables, o humo del escape de otros vehículos en un tránsito congestionado.

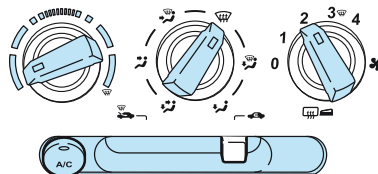

No utilice el aire recirculado por períodos muy prolongados, principalmente si viajan varias personas el vehículo.

Enfriamiento máximo

Conecte el aire acondicionado y el aire recirculado, y gire el comando del soplador a la posición 4.

Distribución del aire: caudal de aire hacia las rejillas laterales y centrales (las rejillas han de estar abiertas al máximo).

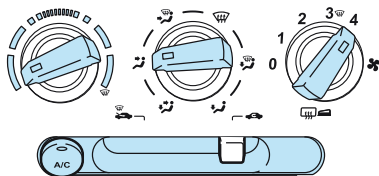

Aire recirculado con el aire acondicionado desconectado

El aire recirculado se debe emplear únicamente para evitar la entrada de humos u olores desagradables del exterior. Las ventanillas tienden a empañarse más rápidamente con el aire recirculado conectado. Cambie a aire exterior lo antes posible o, con temperaturas exteriores por encima de $+4^{\circ}\text{C}$, conecte el aire acondicionado.

El aire acondicionado extrae humedad del aire refrigerado (condensación). Por eso, es completamente normal que al estacionar el vehículo se forme un pequeño charco de agua debajo de éste, cuando el aire acondicionado está o estuvo conectado.

Desempañador rápido del parabrisas

El aire acondicionado elimina la humedad del aire en el parabrisas, desempañándolo rápidamente.

Para ello, realice el siguiente procedimiento:

- Accione el interruptor "D" del aire acondicionado
- En días fríos, gire el control de temperatura "A" hacia el lado derecho (calor)
- En días cálidos, gire el control de temperatura "A" hacia el lado izquierdo (frio)
- Gire el interruptor de velocidad del ventilador "C" a la posición "4" (velocidad máxima)
- Gire el control de distribución de aire "B" a la posición del parabrisas
- Posicione la perilla "E" hacia la izquierda, para permitir la entrada del aire exterior.

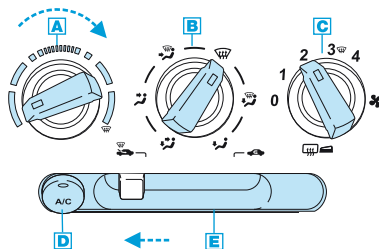

Evitar olores desagradables en el sistema de aire acondicionado

Para evitar la acumulación de humedad en el sistema de aire acondicionado, y la generación consecuentemente de olores desagradables, debido a la formación de hongos en el interior de la caja de ventilación, habitúese a desconectar la refrigeración dejando por unos minutos la ventilación conectada, antes de apagar el motor del vehículo.

Realice el siguiente procedimiento:

- Desconecte el aire acondicionado del vehículo, interruptor "D"
- Posicione el interruptor de control de temperatura "A" totalmente hacia la derecha (calor)
- Espere de 1 a 2 minutos, y desconecte el motor del vehículo
- Posicione el botón "E" totalmente hacia la izquierda, para permitir el ingreso del aire exterior.

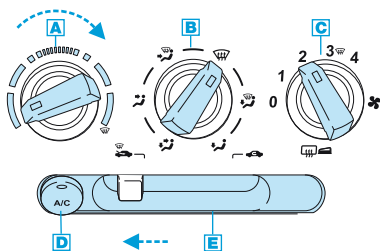

Sugerencias de utilización del aire acondicionado

- En clima húmedo, seleccione la posición  antes de poner en movimiento el vehículo. Esto evitará que se empañe el parabrisas.

Después de algunos minutos, seleccione cualquier otra posición.

Para evitar la acumulación de humedad dentro del vehículo, conecte con frecuencia el aire acondicionado.

- No coloque objetos debajo de los asientos delanteros. Ello puede producir interferencias en el flujo de aire hacia los asientos traseros.
- Si su vehículo fuese estacionado al sol en un día caluroso y con los vidrios cerrados, el sistema de aire acondicionado enfriará el interior del vehículo más rápidamente si las ventanillas fuesen mantenidas abiertas por dos o tres minutos, con el automóvil en movimiento y el soplador en máxima velocidad. Esto forzará al aire caliente a salir del vehículo.

Después de ese período, pueden cerrarse las ventanillas y operar el aire acondicionado normalmente.

- No utilice el aire acondicionado por períodos muy prolongados en la posición de enfriamiento máximo y el control del ventilador en la posición 1 ó 2. Puede formarse hielo en el interior del sistema de aire acondicionado y dejar de funcionar.

- Evite colocar objetos sobre el tablero de instrumentos. Esto puede bloquear el flujo de aire en las salidas del aire acondicionado.
- Para evitar acumulación de humedad en el sistema de aire acondicionado y, consecuentemente, olores desagradables, habitúese a desconectar el aire acondicionado y dejar conectada la ventilación unos minutos antes de detener el motor.
- Cuando el aire acondicionado es accionado, parte de la potencia del motor es utilizada para mantener el sistema operando. En determinadas situaciones, el sistema electrónico del vehículo puede desconectar el aire acondicionado por algunos segundos, manteniendo la luz del interruptor encendida. De este modo, es posible proporcionar al conductor mayor respuesta del motor en situaciones de aceleración o sobrepaso, sin perder el confort térmico en el interior del vehículo.



Haga funcionar el aire acondicionado al menos una vez por mes y por aproximadamente 30 minutos. Preservará así el sistema, manteniéndolo lubricado y evitando que se produzcan pérdidas por los sellos del compresor.

Comandos y equipamiento

COMANDOS DEL TABLERO DE INSTRUMENTOS

Toma de corriente de 12 voltios

El toma de corriente podrá ser usado para conectar accesorios de 12 voltios y una corriente máxima de 15 amperios. Si fuese usado por un período prolongado con el motor desconectado, se podrá descargar la batería.

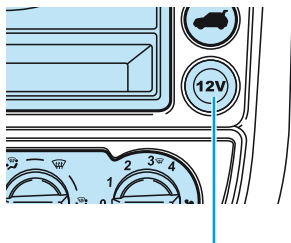

Encendedor de cigarrillos y toma 12V

Posavasos

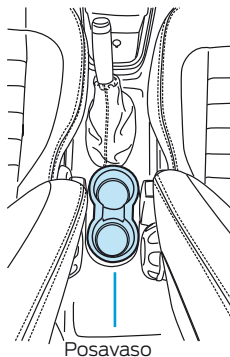
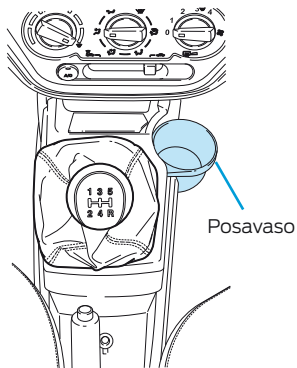

COMANDOS EN LA COLUMNA DE DIRECCIÓN

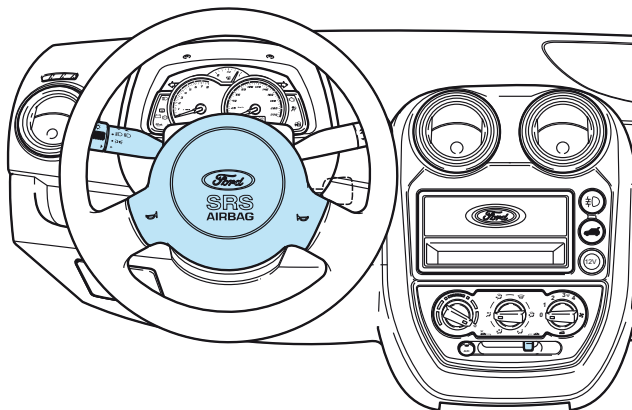

Interruptor de encendido

El interruptor combinado de encendido tiene las siguientes posiciones para la llave:

- 0 Encendido desconectado.
- I Radioreceptor operacional. El encendido y todos los principales circuitos eléctricos están inhibidos.
- II Encendido conectado, todos los circuitos eléctricos están activos. Las luces de aviso y de control se iluminan.

Esta posición de la llave debe mantenerse mientras se conduce, y debe seleccionarse para remolcar el vehículo.

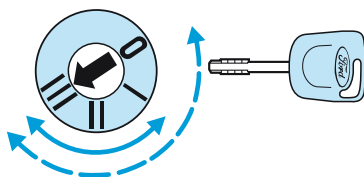

- III Motor de arranque activado. Soltar la llave tan pronto como arranca el motor.

 No girar nunca la llave a la posición "0" con el vehículo en movimiento.

Comandos y equipamiento

Bocina

Apriete la zona acolchada del volante.

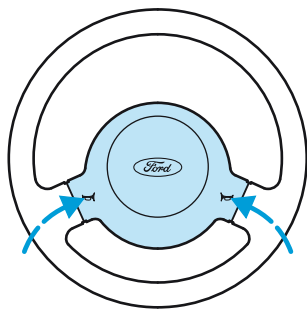

Palanca de comando multifunción

Luces indicadores de giro

Desplazar la palanca hacia arriba para un giro a la derecha.

Desplazar la palanca hacia abajo para un giro a la izquierda.

La palanca del indicador de giro se desactivará automáticamente cuando el volante retorne a la posición central.

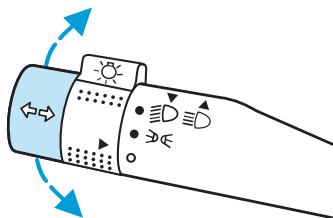

Luces desconectadas

Coloque el interruptor giratorio en posición neutra.

Luces de posición

Gire el interruptor giratorio hasta la primera posición.

Luces bajas

Coloque el interruptor giratorio en la segunda posición.

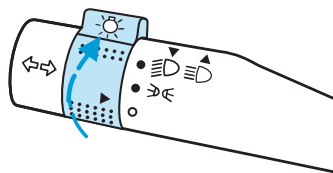

Sistema de iluminación del panel de instrumentos y luz de posición

Al apagar el vehículo, la iluminación del panel de instrumentos y la luz de posición se apagan. Si necesita encenderlas con el motor detenido deberá realizar lo siguiente:

Iluminación del panel de instrumentos:

Conectar el encendido en la posición II
Luz de posición (delantera, trasera y luz de patente):

Conectar el encendido en la posición II y gire la llave de comando multifunción hasta la primera posición

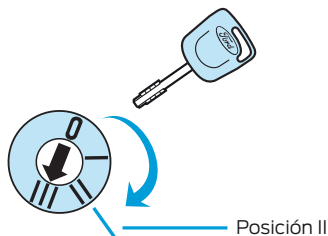

Comandos y equipamiento

Luces altas

Empuje la palanca hacia el tablero de instrumentos.

Luces de cruce (guiñada)

Tire de la palanca hacia el volante.



Al conducir de noche use siempre las luces bajas, cambiando a altas solamente si no hubiese posibilidad de encandilar a otros automovilistas.

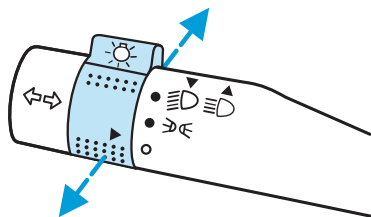

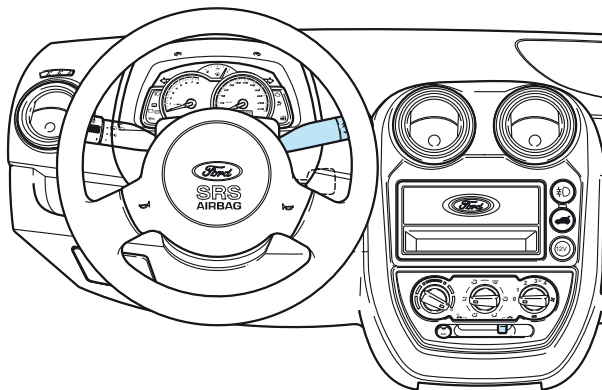

Palanca del limpia / lava parabrisas y luneta trasera (si está equipado)

Durante la conducción o con la llave del encendido en posición II pueden utilizarse las siguientes funciones del sistema limpia/lavaparabrisas:

Limpia / lava parabrisas

Barrido lento

Levante la palanca una posición.

Barrido rápido

Levante la palanca dos posiciones.

Barrido intermitente

Baje la palanca hasta la posición final.

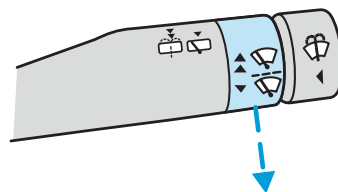
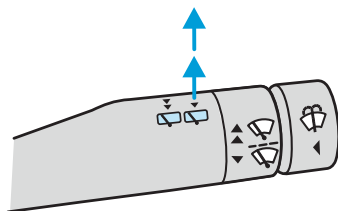

Lavaparabrisas

Apriete el botón en el extremo de la palanca. El lavaparabrisas funcionará conjuntamente con las escobillas.

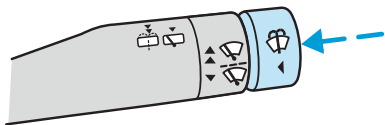

Limpia / lava luneta trasera (si está equipado)

Barrido

Empuje la palanca hacia el volante para activar el barrido de la luneta trasera. La limpieza continuará mientras la palanca esté en esa posición.

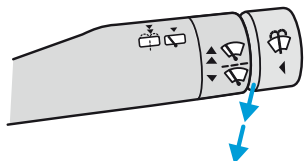

Lavado

Para accionar el lavado de la luneta trasera se deberá desplazar la palanca hacia el volante, venciendo la acción de un resorte. El dispositivo funcionará hasta que se suelte la palanca.



No accione el lavaparabrisas o lavaluneta durante más de 10 segundos seguidos, y tampoco cuando esté vacío el depósito.

Comandos y equipamiento

COMANDOS SITUADOS EN LA PARTE SUPERIOR

Espejo retrovisor interior

Para reducir el deslumbramiento de las luces de los vehículos que vienen detrás cuando se conduce por la noche, baje el espejo tirando de la palanca hacia atrás.

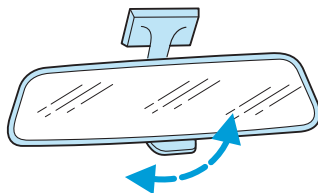

Parasoles

Los parasoles pueden soltarse de las presillas y girarse hacia la ventanilla.

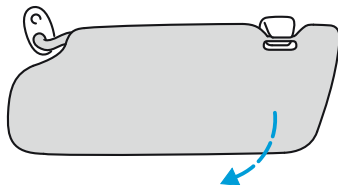

Luz interior

El interruptor de la luz interior tiene tres posiciones: contacto de las puertas, encendido y apagado.

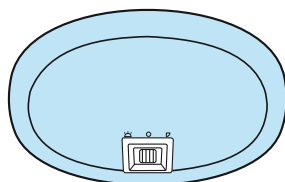

COMANDOS INSTALADOS EN LAS PUERTAS

Espejos retrovisores exteriores de ajuste manual

Estos espejos pueden ajustarse desde el interior del vehículo.

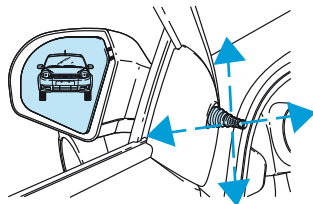

Espejos retrovisores exteriores convexos

Estos espejos amplían el campo de visión posterior, minimizando el llamado "punto ciego" o zona invisible del cuarto trasero del vehículo.

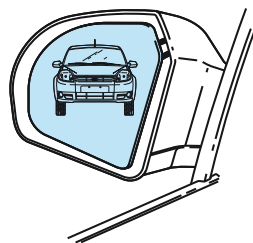

Los objetos reflejados en estos espejos parecen más pequeños y más alejados de lo que en realidad están.

Vidrios eléctricos (si está equipado)

Los levantacristales sólo pueden accionarse con el encendido conectado.



Cuando deje niños solos en el vehículo, quite siempre la llave del encendido para evitar lesiones con los levantacristales eléctricos.

Las ventanillas se abren y cierran con interruptores dispuestos en las puertas. La acción de apertura y cierre dura mientras se mantiene apretado el interruptor.

Puerta del conductor

Puerta del acompañante

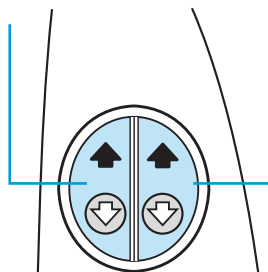

Presione  : Para abrir.
Presione  : Para cerrar.

Apertura y cierre automático de las ventanillas (si está equipado)

Las ventanillas delanteras pueden ser abiertas o cerradas automáticamente. Presione brevemente el interruptor para abrir o para cerrar. Presione nuevamente para detener el vidrio.



Ventanillas anti-aplastamiento (si está equipado)

Por medida de seguridad, las ventanillas se detienen y descienden automáticamente cuando encuentran resistencia al cerrarse.



Apertura de los vidrios eléctricos con temporizador (si está equipado)

Después de desconectar la ignición, el temporizador quedará activado por aproximadamente 60 segundos. En este lapso se podrán abrir o cerrar las ventanillas.

Apertura y cierre automático de las ventanillas a control remoto (si está equipado)

El sistema abre/cierra automáticamente todas las ventanillas por medio del control remoto. Asegúrese de que todas las puertas, capó y baúl estén cerrados. Presione, y mantenga presionado por aproximadamente 3 segundos, el botón  para la apertura total de las ventanillas, o  para el cierre. La función anti-aplastamiento también se encuentra activada durante el cierre automático de las ventanillas.



 En caso de de emergencia, presione de inmediato el botón  para detener el cierre automático de las ventanillas.

COMANDOS DE LA CONSOLA CENTRAL

Cambio manual de 5 velocidades

Su vehículo está dotado de una caja de cambios de 5 marchas totalmente sincronizadas. La quinta marcha es la marcha económica o sobre marcha.

 La marcha atrás sólo debe colocarse con el vehículo totalmente detenido.

Para colocar la marcha atrás, presione el pedal del embrague y desplace la palanca a la posición de punto muerto y a continuación desplácela completamente hacia la derecha contra la presión de un muelle antes de empujarla finalmente hacia atrás.

 Al cambiar de la quinta a la cuarta marcha, no ejerza hacia la izquierda una fuerza lateral excesiva en la palanca, a fin de evitar que se coloque accidentalmente la segunda velocidad.

Para evitar ruidos de cambio al poner la marcha atrás, espere unos tres segundos con el pedal de embrague oprimido y el vehículo totalmente detenido.

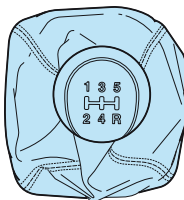

Freno de estacionamiento

Para poner el freno de estacionamiento, levante la palanca.

Si el freno de estacionamiento está accionado, cuando se conecta la llave de encendido en la posición II, una luz de advertencia se encenderá en el tablero de instrumentos.

Para soltar el freno, levante la palanca ligeramente, apriete el botón de bloqueo y empújela hacia abajo. El freno de estacionamiento actúa sobre las ruedas traseras.

Antes de salir del vehículo aplique siempre a fondo el freno de estacionamiento.

Para poder aplicar el freno de estacionamiento más fácilmente, pise al mismo tiempo el pedal de freno.

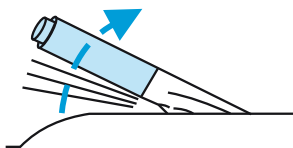

Al estacionar el vehículo en declives pronunciados, se deberá colocar, además del freno de estacionamiento, la marcha atrás o la primera velocidad.

Comandos y equipamiento

El vehículo posee cuatro llaves, 2 (dos) codificadas para el arranque del motor, apertura y cierre de las puertas y baúl y 2 (dos) sin codificar para la apertura y cierre del depósito de combustible.

En caso de extravío de alguna de ellas, los Concesionario Ford disponen de llaves de repuesto.

En caso de ser una llave codificada no olvide llevar al Concesionario (que figura en la placa que acompaña a las llaves originales). Le recomendamos que lleve siempre consigo, en un lugar seguro una segunda llave por si la necesita en un caso de emergencia.

Llave codificada

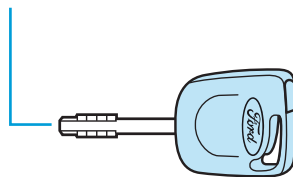

Llave para el depósito de combustible

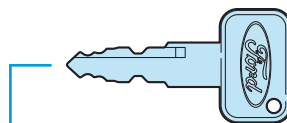

CERRADURAS

Cerraduras de las puertas

Las puertas delanteras pueden cerrarse y abrirse desde afuera con la llave, o desde el interior usando la palanca de bloqueo de la puerta

La puerta del conductor sólo puede bloquearse desde el exterior con la llave.

La puerta del acompañante puede bloquearse apretando la palanca de bloqueo del lado interior de la puerta antes de cerrar ésta.

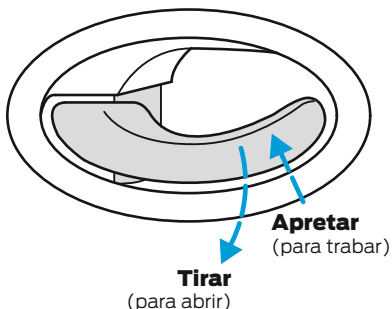

Compartimiento de equipajes

Para abrirlo, gire la llave correspondiente en sentido horario.

Cierre del depósito de combustible

Para abrir la tapa del depósito de combustible, girar con la llave correspondiente en sentido anti-horario y retirar la tapa. Para cerrar la tapa, gírela en sentido horario hasta sentir 3 "clic".

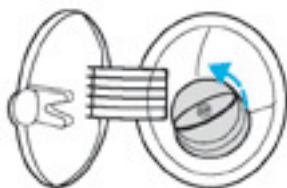
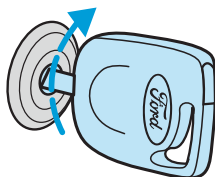

La tapa del depósito es hermética, para evitar la emisión de vapores de combustible hacia la atmósfera.



No se deben aproximar llamas o cigarrillos encendidos a la boca de carga de combustible.

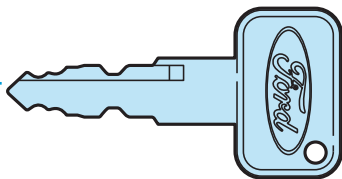

Llave para el depósito de combustible

CIERRE CENTRALIZADO DE PUERTAS (Si está equipado)

El cierre centralizado puede activarse en las puertas delanteras izquierda o derecha. Funciona sólo con las puertas cerradas. Puede activarse desde afuera con la llave o desde adentro con la palanca de bloqueo.

El compartimiento de equipajes puede abrirse con la llave o a través del interruptor de apertura ubicado en el panel de instrumentos.

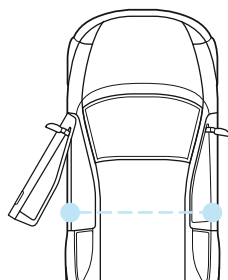

En el caso de una falla en el sistema eléctrico del vehículo, las puertas pueden abrirse individualmente con la llave.

Traba automática de puertas (si está equipado)

El sistema de traba automática de puertas se activa cuando el vehículo supera una velocidad de 15 km/h.

SISTEMA DE CIERRE POR CONTROL REMOTO (Si está equipado)

El sistema de cierre por control remoto permite trabar y destrabar todas las puertas sin necesidad de utilizar la llave.

Destrabado de las puertas

Presione  para destrabar todas las puertas.

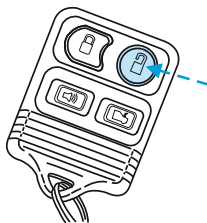

Vehículos con sistema de alarma antirrobo

En caso que las puertas no hayan sido abiertas luego de 45 segundos de haber sido destrabadas, el sistema las trabará nuevamente.

Trabado de las puertas



- Verifique que todas las puertas, inclusive el capó y el baúl, estén cerradas correctamente.
- Presione una vez el botón  para trabar todas las puertas.
- Las luces exteriores se encenderán una vez para indicar el trabado de las puertas.



Vehículos con sistema de alarma antirrobo



Presionando nuevamente el botón  dentro de los 3 segundos, la bocina sonará confirmando el correcto trabado de las puertas. Si alguna puerta estuviese abierta, la bocina sonará 2 veces.

Apertura del baúl

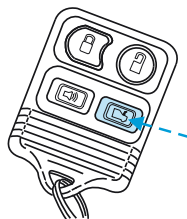
Presione el botón  para abrir el baúl. No es necesario que las puertas se encuentren destrabadas. Cuando esté activado el sistema de alarma (si está equipado), este será interrumpido al presionarse el botón . La alarma será nuevamente activada cuando la tapa del baúl esté cerrada.



Aviso sonoro

Presione el botón  para activar la bocina. Para desactivarla, presione  o gire la llave de encendido hacia la posición I ó II. Esta función actúa como aviso sonoro, no teniendo acción antirrobo.

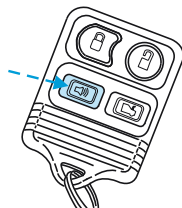

Entrada iluminada

La luz interior se enciende cuando es utilizado el control remoto para destrabar las puertas del vehículo.

La luz se apagará automáticamente 25 segundos después de haber destrabado las puertas, o cuando la llave de ignición fuese girada a la posición I.

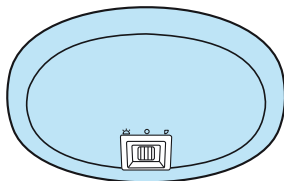

Sustitución de la batería

El control remoto es alimentado por una batería de Litio de 3 Voltios, tipo moneda, modelo CR2032, o equivalente. La zona de alcance medio del control remoto es de 10 a 20 metros de distancia del vehículo. Una reducción de este alcance puede ser causado por:

- baja carga de la batería de control debido al tiempo de uso;
- condiciones climáticas;
- proximidad a torres de transmisión de estaciones emisoras de radio;
- estructuras de concreto alrededor del vehículo;
- proximidad de otros vehículos estacionados.

Para sustituir la batería

1. Con una moneda pequeña gire las dos mitades del control remoto, próximas al llavero. NO SEPARE LAPARTE DEL FRENTE.
2. Posicione el lado positivo (+) de la nueva batería en la misma dirección. Consulte el diagrama ilustrado en la parte interna de la unidad de control remoto.
3. Una nuevamente las dos mitades.

Pueden ser programados un máximo de 4 controles remotos. En caso de pérdida o adquisición de un control remoto adicional, consulte con un Concesionario Ford.

SISTEMA DE ALARMA ANTIRROBO CON SENSOR VOLUMÉTRICO (Si está equipado)

Este sistema protegerá el interior del vehículo contra una invasión no autorizada, detectando cualquier movimiento dentro del mismo, la apertura de las puertas, el capó y el baúl.

Activación

El sistema de alarma es activado 20 segundos después que el vehículo es trabado utilizando el control remoto, en conjunto con el accionamiento del sistema de cierre centralizado de puertas, si todas las puertas, capó y baúl estuviesen bien cerradas.



Este sistema funciona correctamente únicamente si todas las puertas y las ventanillas están completamente cerradas. Adicionalmente, asegúrese de que el sensor localizado arriba del espejo retrovisor interno no esté cubierto por ningún objeto. El sistema se autoadapta a las condiciones existentes en el interior del vehículo.



El sistema no debe ser activado cuando hay personas, animales u objetos en movimiento en el interior del vehículo.



Alarma

La alarma sonará durante 30 segundos, si alguna persona no autorizada abriera cualquiera de las puertas del vehículo. Además, todas las luces de los indicadores de giro titilarán por 5 minutos. El ciclo se reiniciará después de 5 segundos por 10 veces.

Para desconectar la alarma

El sistema de alarma antirrobo podrá ser desactivado, en cualquier momento.

Para esto se debe:

- Presionar el botón  y manténgalo presionado para que los vidrios se abran automáticamente
- Presionar el botón  o  del control remoto, o con auxilio de la llave
- Abra la puerta del vehículo y accione la ignición a la posición I. En esta última condición el conductor cuenta con 10 segundos antes que la alarma suene.

Desactivación del sensor volumétrico y del cierre automático de las ventanillas (si está equipado)

Presione el botón de desactivación y en el intervalo de 20 segundos salga del vehículo, y presione el botón .

De este modo el sistema desactivará el sensor volumétrico.

Para activar esta función nuevamente, presione el botón , y abra una de las puertas en menos de 45 segundos.

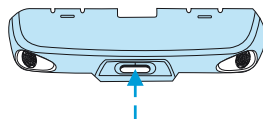

INMOVILIZACIÓN ELECTRÓNICA DEL MOTOR (Si está equipado)

El sistema de inmovilización electrónica es un dispositivo de protección antirrobo adicional que impide que el motor arranque si no se introduce en la cerradura del encendido una llave con el código electrónico correcto.

Llaves

Al adquirir su vehículo, usted recibe dos llaves codificadas.

Estas llaves son las únicas que pueden arrancar su vehículo.

Activación automática

El sistema de inmovilización se activa automáticamente después de desconectar el encendido.

Desactivación automática

Al conectar el encendido en la posición II, el sistema se desactiva si reconoce el código correcto que posee la llave original.

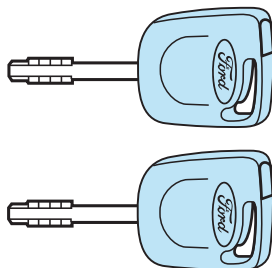

Comprobación del funcionamiento

Indicador de Robo

El indicador de robo  en el tablero de instrumentos funcionará:

Cuando la llave de encendido estuviese en DESCONECTADO, el indicador de robo destellará brevemente cada 2 segundos para indicar que el sistema está protegiendo al vehículo:

Al conectar el encendido, la luz de control se enciende durante 3 segundos aproximadamente para indicar que el sistema funciona correctamente.

Si la luz de control parpadea a un ritmo rápido durante 1 minuto aproximadamente y después repetidamente a intervalos irregulares, esto indica que el sistema no ha reconocido el código de la llave. Retire la llave y pruebe de nuevo.

Si la luz de control permanece encendida durante 1 minuto aproximadamente y luego parpadea repetidamente a intervalos irregulares, esto significa que se ha producido un fallo en el sistema.

Si el problema persiste, haga corregir el fallo en un Concesionario Ford.

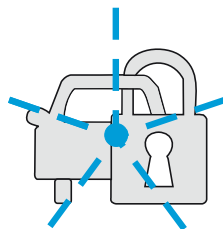

Para asegurar un intercambio de datos impecable entre el vehículo y la llave, evite interponer objetos metálicos entre ambos.



Cualquier reparación en la parte eléctrica del vehículo debe ser realizada por un Concesionario Ford.

Codificación de llaves

Se puede codificar un máximo de 8 llaves a partir de las 2 llaves codificadas originales. Proceda de la siguiente forma:

1. Introduzca la primera llave codificada en el tambor de encendido y gírela a la posición II.
2. Gírela a la posición 0, y dentro de los 5 segundos de hacerlo, retire la llave.
3. Introduzca la segunda llave codificada en el encendido, y gírela hacia la posición II, dentro del intervalo de 5 segundos.
4. Vuélvala a la posición 0, y dentro de los 5 segundos de hacerlo, retire la llave del tambor de encendido. El modo de codificación de llaves está activado.
5. Introduzca la tercera llave (no codificada) y gírela a la posición II, dentro del intervalo de 10 segundos, para que la misma sea codificada.

Si la codificación no fuera realizada correctamente, la luz de control se iluminará después que el encendido fuera conectado con la nueva llave. En el caso que esto ocurra, repita el procedimiento de codificación después de 20 segundos.

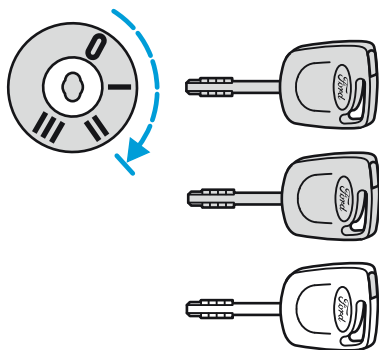

Tenga cuidado de no perder las llaves. Si se extravía alguna de las llaves, es necesario, por razones de seguridad, que su Concesionario Ford borre y re programe el código. Recuerde que son necesarias dos llaves para codificar una tercera.

COMPARTIMIENTO DE EQUIPAJES

Desmontaje de la bandeja porta-paquetes

Desenganche primero las dos correas de retención del portón trasero, luego destrabe ambos extremos inferiores, y sáquela tirando horizontalmente sin torcerla.

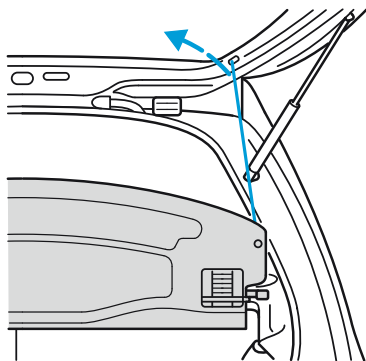

Montaje de la bandeja porta-paquetes

Introduzca la bandeja horizontalmente y alineada, montando los extremos inferiores hasta su tope, y a continuación enganche las correas de fijación.



No colocar objetos sobre la cubierta del compartimiento de equipajes, ya que puede comprometer la visibilidad y la seguridad.

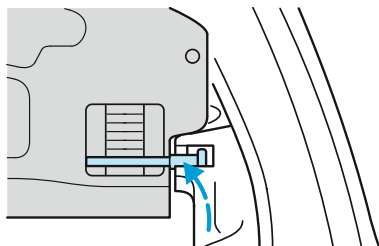

ASIENTOS

Posición correcta de conducción

El sistema de protección de los ocupantes de su vehículo consiste en los asientos, los apoyacabezas, los cinturones de seguridad y los airbags. Una utilización óptima de estos elementos le proporcionará una mayor protección. Por lo tanto, observe los siguientes puntos:

- Siéntese en la posición más vertical posible, con un ángulo de inclinación del respaldo no superior a los 30 grados.
- Ajuste los apoyacabezas de tal forma que la parte superior de la cabeza y el apoyacabezas estén a la misma altura.
- La distancia entre la cabeza y el apoyacabezas no debiera ser superior a los 2 ó 3 cm.
- No coloque el asiento delantero demasiado cerca del tablero de instrumentos; el conductor debiera tomar el volante con los brazos ligeramente en ángulo; las piernas debieran hallarse ligeramente en ángulo de tal forma que puedan apretar los pedales por completo hasta el piso.
- Coloque la parte superior del cinturón en el centro del hombro y la inferior cruzando las caderas.

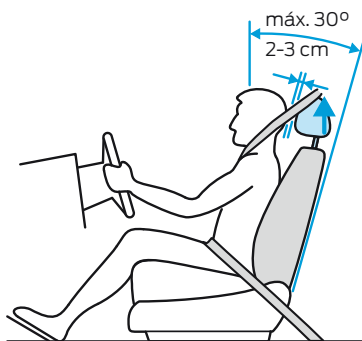

No ajuste los asientos con el vehículo en movimiento.

Desplazamiento de los asientos hacia adelante y hacia atrás

Para ajustar la posición de un asiento, levante la palanca situada en el borde interior delantero del asiento. Cuando haya soltado la palanca, balancee el asiento para asegurarse de que ha trabado firmemente en la posición deseada.

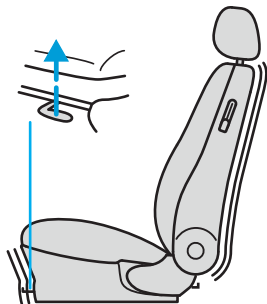

Ajuste del ángulo de inclinación del respaldo

Gire la perilla situada en el lateral interior del asiento.



Ubique el respaldo en la posición lo más vertical posible, hasta un máximo de 30° de inclinación.

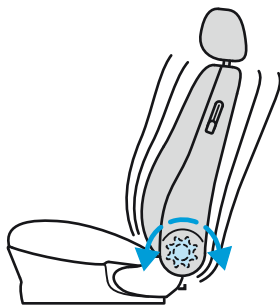

Asientos y sistemas de seguridad

Rebatimiento del respaldo del asiento delantero

Tire de la palanca de bloqueo hacia arriba y rebata el respaldo completamente hacia adelante.

Retorne el respaldo a su posición inicial hasta escuchar un “clic” característico.

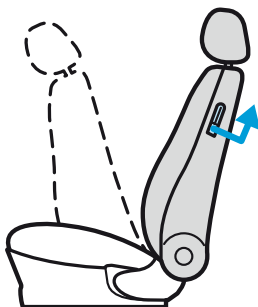

Apoyacabezas delanteros

Para mayor seguridad, la altura de los apoyacabezas puede ajustarse, tirando de ellos hacia arriba o empujándolos hacia abajo.

 Ajuste los apoyacabezas de modo que la parte superior de la cabeza y el apoyacabezas queden a la misma altura.

Los apoyacabezas pueden sacarse completamente, apretando los dos botones de bloqueo.

 Nunca conduzca el vehículo sin los apoyacabezas colocados y correctamente posicionados.

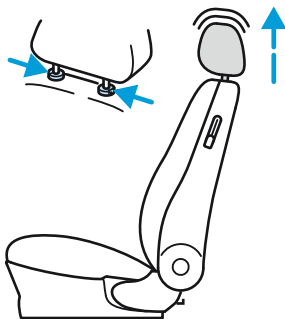

Apoyacabezas traseros

Los apoyacabezas traseros tienen una única posición. Para retirarlos, presione los botones de bloqueo laterales.

TRANSPORTE DE EQUIPAJE

 Posicione las cargas pesadas hacia adelante y sujételas de modo que no se desplacen. La exigencia legal respecto a la iluminación de la chapa patente solamente podrá ser cumplida si la compuerta trasera estuviese cerrada. Además, los gases de escape son potencialmente peligrosos y pueden ingresar al interior del vehículo por la abertura del compartimiento de carga cuando se circula con su puerta abierta. Si fuese necesario transportar objetos dentro del habitáculo, sujételos de manera que no se suelten.

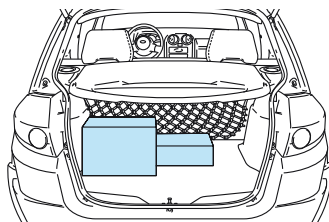
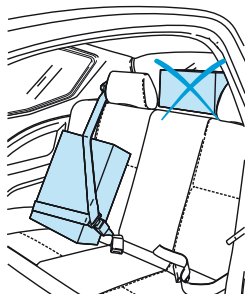

Asientos y sistemas de seguridad

REBATIMIENTO DEL ASIENTO TRASERO (Si está equipado)

Para rebatir el asiento trasero, remueva los apoyacabezas involucrados (si es necesario), pulse la palanca de liberación del respaldo, y vuelque el mismo hacia adelante (1).

 Al colocar los asientos en su posición original asegúrese de que los cinturones de seguridad no quedaron obstruidos debajo del almohadón del asiento trasero.

 Al retornarlos a su posición, empujar el respaldo del asiento firmemente contra su cierre de seguridad hasta oír un “clic”. Compruebe su correcta posición, tirando del respaldo hacia adelante.

Para que los cinturones de seguridad traseros no se dañen, deben ser posicionados en el alojamiento del panel lateral.

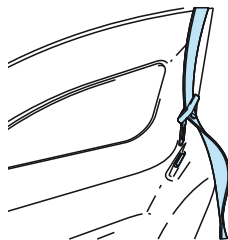
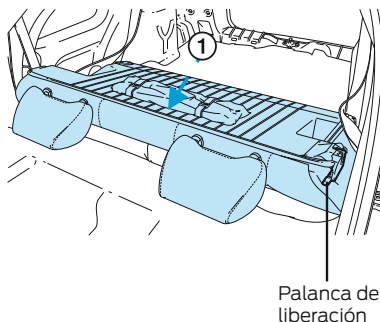

CINTURONES DE SEGURIDAD

Tanto los cinturones de seguridad como los sistemas de sujeción para niños deben usarse siempre.

No utilice nunca un cinturón de seguridad para más de una persona.

Asegúrese de que al ponerse los cinturones, éstos no están flojos o torcidos y que no estén obstruidos por otros pasajeros, bultos, etc.

Cinturones de seguridad inerciales de tres puntos

Tire de la lengüeta del cinturón de manera continua para que se desenrolle. El cinturón no saldrá de su alojamiento enrollable si se tira bruscamente del mismo o si el vehículo se encuentra en una pendiente.

 Introduzca la lengüeta en la hebilla hasta oír un “clic”. Tan sólo así estará el cinturón debidamente enganchado.

Para soltar el cinturón, apriete el botón rojo en la hebilla; deje luego que se enrolle completamente con suavidad.

El cinturón de seguridad debe descansar sobre el centro del hombro externo. La parte inferior del cinturón ha de quedar bien ajustada, cruzando las caderas y no sobre el estómago.

No recline demasiado los respaldos de los asientos delanteros, porque los cinturones de seguridad proporcionan la máxima protección cuando los respaldos están casi en posición vertical.

 Mantener el anclaje de retención del cinturón en el piso del habitáculo trasero libre de equipajes, objetos, etc.

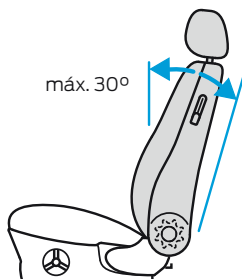
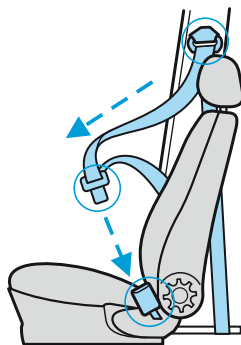

Asientos y sistemas de seguridad

Cinturón de seguridad trasero central subabdominal

Para aumentar su largo, coloque la lengüeta en ángulo recto con la cinta y tire de aquella. Para acortar su largo y obtener una sujeción más ajustada, tire del extremo libre de la cinta a través de la lengüeta, cuidando que el cinturón se ajuste confortablemente alrededor de las caderas. Al abrocharlo, compruebe el ruido de enganche característico que produce la hebilla en su cierre.

Cinturones de seguridad traseros

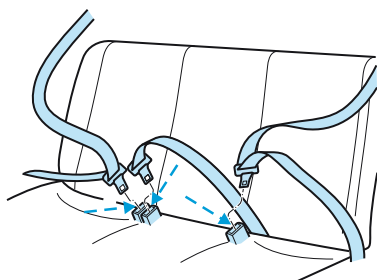

Subabdominal

Asientos y sistemas de seguridad

Cinturón de seguridad en mujeres embarazadas

 Las mujeres embarazadas deben llevar abrochado un cinturón de seguridad correctamente colocado; es más seguro para la madre y para el niño que todavía no ha nacido.

Hay muchas maneras de utilizar incorrectamente el cinturón de seguridad en aras de un mayor confort, pero sólo una de llevarlo puesto con seguridad.

La parte inferior del cinturón debe colocarse confortablemente cruzando las caderas, por debajo del abdomen.

La parte diagonal del cinturón debe colocarse entre los pechos, y llevarse por encima del abdomen a un lado del mismo.

No ponga nunca nada entre usted y el cinturón de seguridad intentando amortiguar el impacto en caso de un accidente. Puede ser peligroso y reducir la eficacia del cinturón de seguridad a la hora de prevenir lesiones.

Lleve siempre los cinturones de seguridad sin aflojamiento ni torceduras, ya que el aflojamiento del cinturón de seguridad reduce drásticamente su eficacia y el grado de protección que puede proporcionar. Para una óptima protección, los cinturones de seguridad deben llevarse bien ceñidos al cuerpo.

No recline demasiado los respaldos de los asientos delanteros, porque los cinturones de seguridad proporcionan la máxima protección con los respaldos en posición casi vertical.

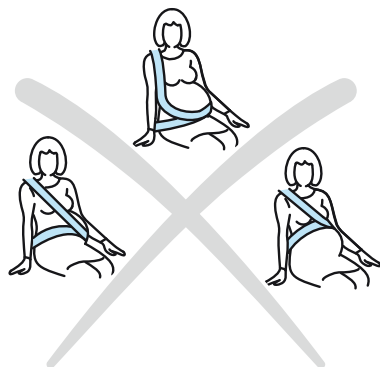
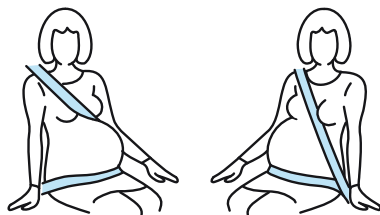

 No lleve nunca sólo la parte inferior de un cinturón de seguridad diagonal para la región de las caderas / del hombro y no se siente nunca sobre la parte inferior del cinturón de seguridad utilizando sólo la parte del cinturón de la región del hombro. Ambas acciones son extremadamente peligrosas y pueden aumentar su riesgo de graves lesiones.

Cinturones de seguridad en niños

Todos los niños, independientemente de su edad o altura, deben usar cinturones de seguridad. Nunca permita que un niño viaje sobre la falda de un pasajero.

CUIDADO DE LOS CINTURONES DE SEGURIDAD

Comprobación de los cinturones de seguridad

Compruebe periódicamente si están dañados o desgastados los cinturones de seguridad. Compruebe también la seguridad de los puntos de anclaje y la acción de bloqueo de los carretes de inercia tirando bruscamente de cada uno de los cinturones.

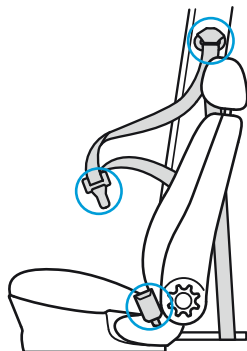

 No trate nunca de reparar o lubricar los mecanismos de retracción o enganche, o de modificar de algún modo los cinturones.

 Los cinturones que hayan sido sometidos a grandes esfuerzos (como consecuencia de un accidente) deben reemplazarse; haga comprobar los anclajes por un Concesionario Ford.

 Evite que cuerpos extraños (como restos de alimentos) entren en contacto con los mecanismos de retracción de los cinturones, estos podrían comprometer la eficiencia de los mismos.

Limpieza de los cinturones de seguridad

Use un jabón neutro suave o agua templada limpia. Aclárelos y déjelos secar al aire, evitando cualquier calor artificial.

No utilice productos de limpieza químicos, agua hirviendo, detergente o tintes. Evite que penetre humedad en el mecanismo retractor del carrete de inercia.

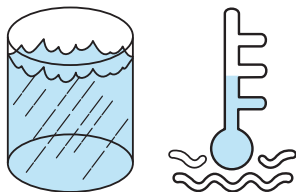

Asientos y sistemas de seguridad

DISPOSITIVOS DE SUJECIÓN PARA NIÑOS

⚠ Cuando hay instalado un airbag en el lado del acompañante no se debe colocar nunca un asiento de seguridad para niños o bebés mirando hacia atrás en el asiento delantero.

Cuando instale un asiento/dispositivo de sujeción para niños o bebés lea y siga las instrucciones del fabricante del mismo.

⚠ Durante la marcha no debe llevarse nunca a un niño sobre la falda.

Los niños menores de 12 años o de una altura de hasta 150 cm han de viajar asegurados en dispositivos de sujeción especiales para niños, tales como **asientos de seguridad para bebés, asientos de seguridad para niños o almohadones de seguridad para niños.**

Los dispositivos de sujeción para niños han de ser adecuados y estar homologados. Utilizados con los cinturones de seguridad para adultos, estos dispositivos de sujeción para niños ofrecen el máximo de seguridad.

Nota:

- Si ha estado implicado el vehículo en un accidente, haga que un experto examine el asiento de seguridad para niños, ya que podría estar dañado.

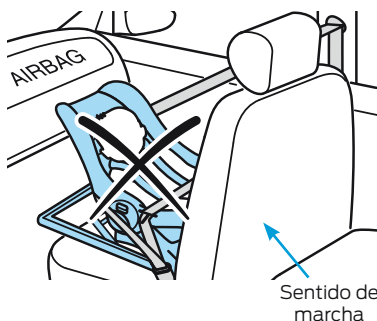

- Cuando no se use el asiento de seguridad para niños, no lo exponga a la luz directa del sol.
- Cuando no se use el asiento de seguridad para niños, pero se halle dentro del vehículo, asegúrelo con el cinturón de seguridad.
- No deje a los niños desatendidos en el asiento de seguridad para niños o en el vehículo.
- Asegúrese de que el asiento de seguridad para niños no se atasca (por ejemplo en la puerta o el carril del asiento), ya que podría dañarse.
- Al instalar un asiento de seguridad/dispositivo de retención para niños, cerciórese siempre de que los cinturones se ajustan sin aflojamiento ni torceduras.

Asientos y sistemas de seguridad

 El lugar más seguro para los niños menores de 12 años ó de una altura menor a 150 cm son los asientos traseros, equipados con un dispositivo de retención adecuado.

El tipo de dispositivo de sujeción empleado depende de la edad y peso del niño:

- Los bebés de un peso inferior a 13 kg deben llevarse para una máxima protección adecuadamente sujetos en **asientos de seguridad para bebés** orientados hacia atrás en el asiento trasero.

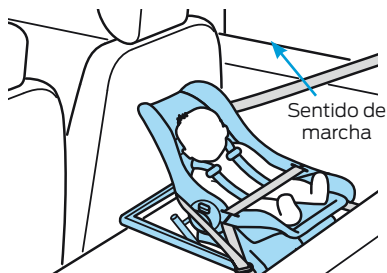

Asiento de seguridad para bebés

- Los niños de un peso entre 9 y 18 kg deben llevarse adecuadamente sujetos en **asientos de seguridad para niños** en el asiento trasero.

 Siempre lleve a los niños menores de 12 años ó de una altura menor a 150 cm. en el asiento trasero, utilizando sistema de sujeción apropiados para niños.



Asiento de seguridad para niños

Asientos y sistemas de seguridad

- Los niños de un peso entre 15 y 36 kg deben usar un almohadón de seguridad para niños en el asiento trasero. Un cinturón auxiliar ajustable fijado al almohadón de seguridad garantiza una óptima colocación del cinturón diagonal por encima del hombro. Este almohadón eleva la posición del niño sentado, permitiendo así ajustar correctamente el cinturón de seguridad en el centro del hombro, y no por el cuello, y la parte inferior del mismo bien tensado sobre las caderas, y no sobre el estómago. Asegúrese de que su niño esté sentado en posición vertical.



Almohadón de seguridad para niños

! No debe utilizar nunca un almohadón elevador con un cinturón para las caderas solamente. Lo mejor es utilizar un cojín elevador con un cinturón diagonal para las caderas y el hombro en el asiento trasero.

! No ponga nunca el cinturón destinado al hombro por debajo del brazo del niño o por detrás de su espalda, ya que entonces se elimina la protección de la parte superior del cuerpo y puede aumentar el riesgo de muerte o de graves lesiones en el caso de una colisión.

! No utilice nunca almohadas o libros o toallas para elevar la posición del asiento de un niño. Pueden desplazarse, aumentando así la posibilidad de lesiones graves en una colisión.

AIRBAG (si está equipado)

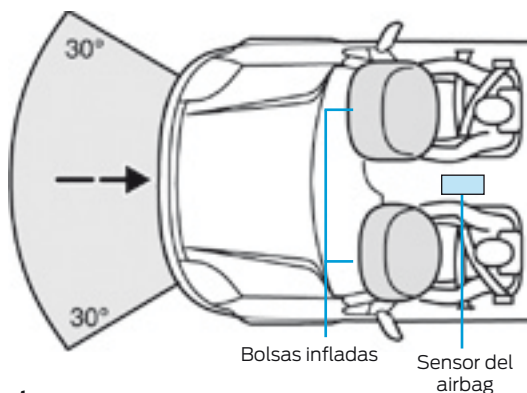

Funcionamiento

El airbag, utilizándolo junto con los cinturones de seguridad, pueden contribuir a reducir el riesgo de lesiones de importancia en caso de una colisión frontal grave.

El sistema airbag se activa en caso de colisiones de importancia, ya sean frontales o con un ángulo de impacto de hasta 30 grados a la izquierda o a la derecha. Tal impacto deberá exceder el valor mínimo de activación del sensor del sistema, ubicado bajo la consola central, entre la palanca de cambios y el freno de estacionamiento, de acuerdo a la figura superior. El airbag se infla en milésimas de segundos durante el impacto.



Las bolsas del airbag se inflan y desinflan en milésimas de segundo. Por este motivo, no ofrecen protección contra efectos de choque secundarios que pudieran ocurrir luego del impacto inicial.

Asientos y sistemas de seguridad

Funcionamiento (cont.)

El airbag es un sistema cuya reposición es costosa, además de haber riesgo de causar lesiones cuando se activa. Por este motivo, el sistema no se activará innecesariamente, cuando el impacto frontal no sea suficientemente severo.



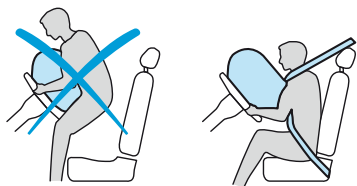
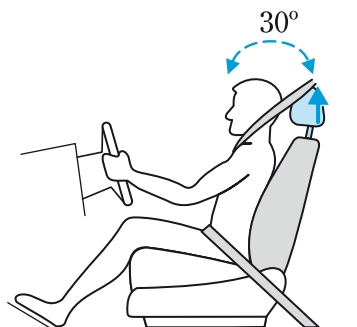

El sistema de airbag no se activa durante colisiones frontales menores, vuelcos y choques traseros o laterales, de cualquier intensidad.

La eficiencia máxima del airbag se obtiene con una regulación correcta del asiento y del respaldo; regúlelos de tal forma que le permita al conductor tomar el volante con los brazos ligeramente doblados, y coloque el respaldo del asiento en posición casi vertical. Además de ser ésta la posición ideal para conducir, ayuda a reducir el peligro de lesiones por estar sentado demasiado cerca del airbag cuando este se active.



Asientos y sistemas de seguridad

 El cinturón de seguridad debe usarse siempre, guardando una distancia suficiente respecto al volante. Sólo utilizando correctamente el cinturón de seguridad pueden éstos sujetar el cuerpo en la posición que permita al airbag conseguir una máxima efectividad.

 Cuando hay instalado un airbag en el lado del acompañante, no se debe instalar nunca un asiento para niños o bebés, pues eso aumentaría el riesgo de heridas al expandirse el airbag del lado del pasajero.

 Colóquese siempre el cinturón de seguridad y mantenga una distancia suficiente con respecto al volante.





Asientos y sistemas de seguridad

Elementos que componen el sistema de airbag

- Una bolsa de tela de nylon inflable (airbag) con un generador de gas, oculto detrás del acolchado central del volante, y detrás del tablero de instrumentos en el lado del acompañante.
- Una unidad electrónica de control y diagnóstico con sensor de impacto y una luz de aviso en el tablero de instrumentos.
- El gas propelente generado al inflarse el airbag es esencialmente dióxido de carbono que no es tóxico ni inflamable pero puede causar una ligera irritación en los ojos.

 Todas las áreas delante del airbag deben mantenerse libres; no coloque nunca objeto alguno en dichas áreas o sobre las mismas. Para limpiar estas áreas utilice solamente un paño húmedo, nunca uno mojado.

 Diversos componentes del sistema de airbag quedan calientes después de su accionamiento. Evite tocar cualquier componente del sistema de airbag después de su accionamiento.

 Las reparaciones del volante, de la columna de dirección y del sistema de airbag ha de realizarlas únicamente un mecánico debidamente entrenado para ello, ya que pueden producirse daños muy serios si se libera descuidadamente el airbag. Su Concesionario Ford dispone de personal técnico especializado para el mantenimiento de su vehículo.

 No permita que el acompañante viaje en el asiento delantero con los pies sobre ó en una posición muy cercana a la tapa del airbag, en caso de accionamiento del mismo, existen riesgos de lesiones.

Funcionamiento del sistema de airbag

Si hubiera una colisión frontal, la unidad electrónica de control medirá la desaceleración del vehículo causada por el impacto, y determinará si es necesario activar el airbag.

La activación del airbag depende exclusivamente de la tasa de variación de la velocidad del habitáculo como resultado de una colisión frontal. Las circunstancias que afectan diferentes colisiones (velocidad de conducción, ángulo de impacto, tipo y tamaño del objeto con el que choca, etc.) varían considerablemente, y afectarán directamente a la desaceleración.

Por este motivo, el vehículo podrá sufrir daños superficiales considerables, sin que haya detonado el airbag y, del mismo modo, el airbag podrá detonar cuando el vehículo sufra daños relativamente pequeños.



El airbag sólo detonará cuando sea necesario, para suplementar la fuerza de sujeción ejercida por los cinturones de seguridad.

La detonación del airbag es virtualmente instantánea y se desarrolla con una fuerza considerablemente grande, acompañada por un fuerte ruido. El airbag, en conjunto con los cinturones de seguridad, limita el movimiento del ocupante, reduciendo el riesgo de lesiones en la cabeza y en la parte superior del tórax.

Después de la detonación del airbag, éstos se desinflan rápidamente. Ésto proporciona un efecto de amortiguación gradual, además de posibilitar la visión del conductor hacia el frente.

Asientos y sistemas de seguridad

Luz de advertencia del airbag

Al girar la llave de contacto a la posición II se enciende durante 5 segundos, aproximadamente, una luz de aviso en el tablero de instrumentos, indicando que el sistema funciona correctamente.

Si no se enciende la luz de aviso, o no se apaga, o si se ilumina intermitentemente o bien de un modo continuo durante la marcha, es señal de que se ha producido una falla en el sistema. Por su propia seguridad, concurra a un Concesionario Ford para verificar el sistema.

Se recomienda sustituir los airbags después de 15 años. A partir de este tiempo la eficacia del gas propelente y la efectividad del airbag pueden disminuir.

Si usted tiene alguna duda sobre la antigüedad de su vehículo o de los airbags, no dude en consultar a su Concesionario Ford para que el mismo averigüe la fecha de fabricación de los mismos.

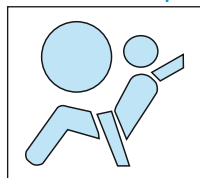
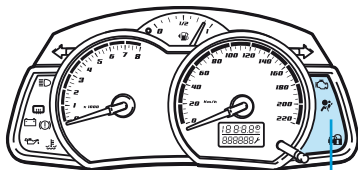

El sistema de airbag debe ser reparado solamente por un Concesionario Ford.

GENERALIDADES PARA LA PUESTA EN MARCHA

Puesta en marcha

Antes de intentar el arranque, presione a fondo el pedal de embrague (recomendable en tiempo muy frío) y compruebe que la palanca de cambios esté en punto muerto. No pise el pedal del acelerador.

Gire en sentido horario la llave de encendido para activar el motor de arranque. No accione el motor de arranque durante más de 5 segundos, aproximadamente, de una vez. Si hay que accionar el motor de arranque más de una vez, gire la llave de encendido en sentido antihorario a la posición I o 0, antes de intentarlo nuevamente.

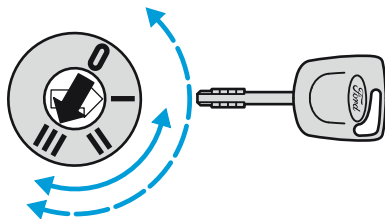

Motor nafta/gasolina

Si se ha desconectado la batería, el vehículo puede comportarse de forma poco usual durante la conducción en los primeros 10 km después de haber vuelto a conectar la batería.

Esto es debido a la reprogramación automática del sistema de gestión del motor, y no constituye motivo de preocupación.

En caso de que persistan estas características de funcionamiento, diríjase a un Concesionario Ford.

En ocasiones de fuertes aceleraciones en las marchas más bajas, que eleven las rotaciones del motor a niveles máximos, el sistema de control electrónico del motor podrá cortar momentáneamente la inyección de combustible.

Tal condición podrá ser percibida por el conductor como una falla. Esto no significa que haya algún problema, ya que el control electrónico está protegiendo al motor.

Puesta en marcha

ARRANQUE DEL MOTOR

Motor frío / caliente

- Pise a fondo el pedal del embrague y arranque el motor sin tocar el acelerador.
- Si no arranca el motor en 5 segundos, espere un momento y repita la operación de arranque.
- Si no arranca el motor después de 3 intentos, espere 10 segundos y siga el procedimiento indicado a continuación, en el apartado Motor ahogado.

Pedal del embrague

Acelerador

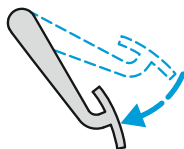

Motor ahogado

- Pise a fondo el pedal de embrague.
- Pise lentamente y a fondo el acelerador, manténgalo en esta posición, y arranque el motor.
- Si no arranca el motor, repita el procedimiento indicado en el apartado Motor frío / caliente.

Pedal del embrague

Acelerador

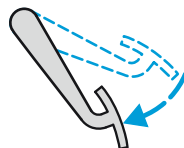
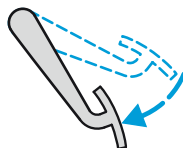

Si no arranca el motor, consulte Interruptor de seguridad del sistema de inyección de combustible en la sección Emergencias.

SISTEMA DE DIRECCIÓN

Dirección hidráulica

Para vehículos equipados con sistema de dirección hidráulica, observe las siguientes recomendaciones:

- Evite movimientos bruscos del volante, el esfuerzo necesario para dirigir el vehículo es menor que comparado con un vehículo con dirección mecánica.
- En caso que el motor deje de funcionar, la dirección asistida también dejará de funcionar, esto significa que el esfuerzo a realizar sobre el volante será mayor. Esté preparado para esta situación en caso que el motor presente fallas.
- Cuando la dirección este accionada hasta su posición máxima, la presión hidráulica del sistema aumenta, abriendo la válvula de alivio. Esta acción generará un ruido característico, cuando esto ocurra retorne levemente la dirección del volante en sentido contrario, así no se eleva al máximo la presión del sistema. Este valor elevado de presión provoca un desgaste acentuado de los componentes internos de la bomba de dirección, y puede generar daños permanentes en sus componentes.



Jamás mantenga la dirección hidráulica de su vehículo sobre el final de su recorrido durante mas de 3 segundos, esto puede provocar serios desgastes de la bomba, pudiendo comprometer el funcionamiento de la misma.



En caso que ocurra una falla en el sistema hidráulico de dirección (pérdida de fluido), el vehículo deberá ser inmovilizado inmediatamente. Contacte un Concesionario Ford para que revise el sistema.

FRENOS

Doble circuito de freno

Su vehículo está equipado con un doble circuito de freno repartido diagonalmente.

Las ruedas delanteras llevan frenos de disco y las traseras, frenos de tambor. Si falla uno de los circuitos de frenado, el otro sigue operativo.

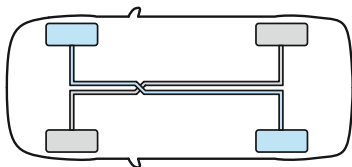

Si fallara uno de los circuitos, deberá apretar con mayor fuerza el pedal de freno y habrá de tener en cuenta que las distancias de frenado serán mayores. Lleve su vehículo al finalizar el viaje a un Concesionario Ford para que revisen el sistema.

Frenos de disco

Los discos de freno poseen, cuando están mojados, un menor coeficiente de fricción, lo que disminuye la eficacia de frenado. Después de un lavado del vehículo, cuando llueva intensamente o haya barro, conviene pisar ligeramente el pedal de freno repetidas veces durante la marcha para eliminar la película de agua.

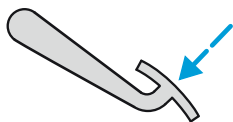

Los materiales de fricción del sistema de freno (pastillas y cintas) no contienen amianto.

CATALIZADOR

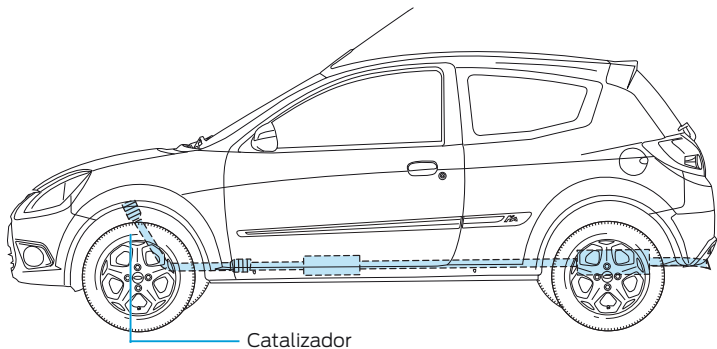

El catalizador es un dispositivo que ayuda a reducir la contaminación producida por los gases de escape, convirtiéndolos en sustancias menos tóxicas.

Calidad del combustible - nafta/gasolina

Nota: Le recomendamos que utilice solamente combustible de alta calidad sin aditivos u otras sustancias para el motor.

! Este vehículo no fue diseñado para funcionar con combustibles que contengan aditivos metálicos, incluyendo aditivos a base de manganeso. Estudios realizados indican que estos aditivos causan un deterioro prematuro de los componentes de control de emisiones. Algunos fabricantes de combustibles utilizan estos aditivos en sus nafta/gasolina. Verifique esta información en la estación de servicio antes de cargar combustible.

! Nafta/Gasolina sin plomo ni manganeso: Utilice siempre nafta/gasolina sin plomo. La nafta/gasolina con plomo ocasiona daños permanentes en el catalizador y en la sonda lambda (sensor del oxígeno contenido en los gases de escape calientes). Ford declina toda responsabilidad por daños debidos al empleo de nafta/gasolina con plomo. Aunque este tipo de daño no esta cubierto por la garantía, si erróneamente se ha cargado nafta/gasolina con plomo, no debe dar arranque el vehículo y deberá ponerse inmediatamente en contacto con el Concesionario Ford más próximo.

! No utilice nafta/gasolina con plomo o nafta/gasolina con aditivos que contengan otros componentes metálicos (p. ej. con base de manganeso). Podrían dañar el sistema de escape.

Utilice Nafta/Gasolina sin plomo con un mínimo de 95 octanos (95 RON).

Conducción con catalizador



Si el motor produce falsas explosiones o parece que no alcanza su potencia normal durante la conducción, acuda al Concesionario Ford más cercano. No acelere a fondo.

Evite cualquier tipo de conducción que pueda provocar la entrada de combustible sin quemar o parcialmente quemado al catalizador, especialmente con el motor caliente.

Esto incluye:

- Nunca deje que su vehículo se quede sin combustible.
- Evite períodos de arranque del motor innecesariamente largos.
- Nunca deje que funcione el motor con un terminal de bujía desconectado o fallando.
- No arranque el vehículo empujándolo o remolcándolo con el motor caliente; utilice cables auxiliares de arranque.
- Nunca desconecte el encendido con el vehículo en marcha.

Sistema electrónico de protección del motor

En caso de efectuar aceleraciones muy elevadas, que alcancen los valores máximos de rotación del motor, el sistema electrónico de protección del motor cortará momentáneamente la inyección de combustible, para proteger el motor.

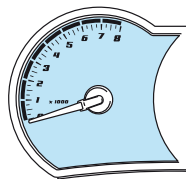

Tacómetro

Estacionamiento

Cuando se desconecta el motor, el tubo de escape continúa emitiendo una cantidad de calor considerable durante un breve período de tiempo.



No estacionar el vehículo, dejarlo en marcha o hacer maniobras sobre hojas o hierba secas, etc.

Protección de la parte inferior del vehículo

El catalizador de su vehículo está provisto de dispositivos protectores anti-térmicos. Absténgase de aplicar revestimientos de protección de carrocería sobre o cerca de dichos protectores, el tubo de escape o el mismo catalizador. No retire nunca los protectores anti-térmicos.

Conducción sobre barro y agua

Si fuese necesario conducir en terreno inundado con alto nivel de agua, hágalo cuidadosamente.

La capacidad de tracción o frenaje puede quedar limitada por esta condición.

Al conducir en charcos de agua, se debe procurar determinar anticipadamente la profundidad; evitar el nivel de agua más alto que la parte inferior de la llanta de las ruedas y manejar lentamente. Si el sistema de encendido se moja, el vehículo puede detenerse (vehículos a nafta/gasolina).

El ingreso de agua a su sistema de admisión puede producir serios daños que no estarán cubiertos por la garantía.

Una vez fuera del agua probar siempre los frenos. Los frenos cuando están mojados no detienen el vehículo tan eficientemente como los frenos secos. El secado puede ser mejorado moviendo el vehículo lentamente y aplicando una leve presión en el pedal de freno.

Después de conducir en terrenos embarrados, limpiar los residuos depositados en los ejes de accionamiento y en los neumáticos.

El exceso de barro en los neumáticos y en los ejes de accionamiento causa desbalanceo, que puede dañar los componentes de transmisión.

Si la caja de cambios fuese sumergida en agua, su fluido debe ser verificado y si es necesario, reemplazado.

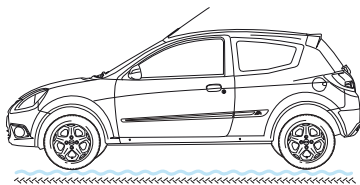

CONSUMO DE COMBUSTIBLE

Con el fin de proporcionar datos comparativos, todos los fabricantes de automóviles miden el consumo de combustible en condiciones de prueba oficialmente homologadas y estrictamente controladas de acuerdo a Normas.

El consumo de combustible y las emisiones de CO₂ dependen del motor, el tipo de transmisión, el tamaño de los neumáticos y el peso.

Las principales causas de un consumo elevado de combustible son las siguientes:

Velocidad de conducción y selección de marcha

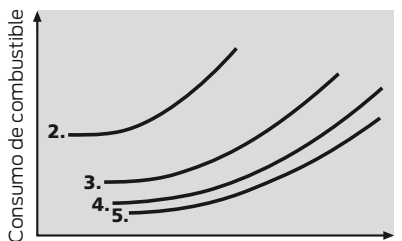

Velocidad



El gráfico superior muestra cómo se ve afectado el consumo de combustible por la velocidad y la elección de las marchas. El uso de marchas bajas para mejorar la aceleración conlleva un consumo de carburante notablemente más elevado.

Duración del viaje y temperatura ambiente

Los arranques frecuentes en frío y los recorridos cortos ocasionan un aumento considerable del consumo de combustible.

Condiciones del tránsito y de la calzada

El tránsito lento, las pendientes elevadas, las curvas cerradas frecuentes y los caminos en mal estado afectan negativamente al consumo de combustible.

Modo de conducir

Procure prever los peligros a tiempo y mantenga una distancia de seguridad respecto al vehículo que va delante.



Si ha de esperar largo rato en un paso a nivel o en los semáforos de zonas habitadas, es aconsejable desconectar el motor durante ese tiempo. Tres minutos de espera con el motor en funcionamiento equivalen a casi un kilómetro de marcha.

Condiciones de carga del vehículo

La conducción con el vehículo muy cargado hace que aumente el consumo de combustible.

Estado del vehículo

Una baja presión de los neumáticos, o un mantenimiento inadecuado del motor o del vehículo también producen un elevado consumo de combustible.



Reglas para una conducción económica sin sobrecargar el medio ambiente

- Después de poner el motor en marcha, salga inmediatamente sin esperar a que se caliente el motor.
- Utilice el acelerador “con tacto”.
- Cambie de marcha oportunamente para mantener un régimen moderado del motor.
- Permanezca todo el tiempo que le sea posible en la marcha más larga, cambie a marchas inferiores sólo cuando el motor lo necesite.
- Conduzca lo menos posible a plena aceleración.
- Adáptese al estado del tránsito lo antes posible.
- Compruebe y ajuste con regularidad la presión de los neumáticos.
- Haga efectuar con regularidad el mantenimiento de su vehículo en un Concesionario Ford.
- Desconecte el aire acondicionado y la luneta térmica cuando no sean necesarios.

Cambio de velocidades

Los cambios de marcha en el momento oportuno mejoran la economía de combustible y reducen la emisión de gases contaminantes. Seleccione las marchas de su vehículo, de acuerdo a las siguientes velocidades:

Motor 1.0L y 1.6L Rocam

Cambio de marchas	Motor frío (km/h)	Motor a temp. normal (km/h)
1-2	25	20
2-3	40	35
3-4	65	50
4-5	75	75

INTERRUPTOR DE LAS LUCES DE EMERGENCIA (balizas)

Apriete el interruptor para activar todos las luces intermitentes simultáneamente. Vuelva a presionarlo para desconectarlos. Utilícelo únicamente en caso de emergencia para advertir a otros automovilistas de una avería del vehículo, de un peligro próximo, etc. Funciona tanto con el encendido conectado como desconectado.



Sólo deben utilizarse con el vehículo detenido.

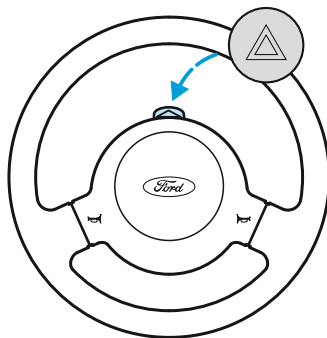

PROGRAMA DE ESTRATÉGIA DE FUNCIONAMIENTO LIMITADO

Los sistemas de gestión del motor de los vehículos a nafta llevan incorporado un programa de “Estrategia de Operatividad Limitada” para las siguientes situaciones:

Si se produce un fallo en el sistema de gestión del motor, el módulo de control sustituye el valor erróneo por otro de ajuste que le permite cumplir sus funciones. Sin embargo, dado que algunas operaciones están limitadas, las prestaciones del motor pueden quedar reducidas. Sin embargo, se puede conducir el vehículo a una velocidad de cruce de hasta 60 km/h en carreteras planas.



Cuando su vehículo presente alguna irregularidad con estas características, llévelos inmediatamente a un Concesionario Ford.

INTERRUPTOR DE SEGURIDAD DEL SISTEMA DE INYECCIÓN DE COMBUSTIBLE

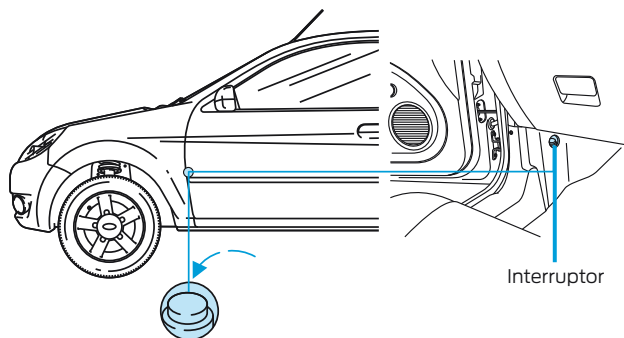

Todos los modelos con sistema de inyección de combustible cuentan con un interruptor de seguridad que corta el suministro de combustible en caso de accidente, con el fin único y exclusivo de proporcionar seguridad al usuario.

La activación del interruptor también puede producirse por vibraciones repentinas, por ejemplo al chocar mientras se estaciona.

El interruptor de seguridad está instalado detrás de la alfombra, delante de la puerta lateral derecha. Se puede acceder a él por el agujero de la alfombra. El botón de conexión estará levantado cuando se ha activado el interruptor.



Para evitar el riesgo de incendio o daños personales, no restablezca la posición original del interruptor de seguridad si ve combustible o huele a combustible procedente del sistema de alimentación.

Reactivación del interruptor

- Gire la llave de contacto a la posición "0" del interruptor de encendido.
- Compruebe si hay fugas en el sistema de alimentación.
- Si no se observa ninguna fuga de combustible, restablezca el interruptor de seguridad en su posición original (hacia abajo) pulsando el botón del interruptor.
- Gire la llave de contacto a la posición "II". Espere unos segundos y vuelva la llave a la posición "I".
- Vuelva a comprobar si hay fugas en el sistema de alimentación de combustible.

Emergencias en el camino

FUSIBLES Y RELÉS

 Antes de cambiar un fusible o un relé, desconecte el encendido y todo el equipo eléctrico.

Los fusibles dañados han de sustituirse siempre por otros de igual amperaje.

La caja de fusibles está situada debajo del tablero de instrumentos a la izquierda de la columna de dirección, retire la tapa plástica para acceder a ellos.

Remueva la tapa tirando de su parte superior. Un extractor de fusibles está ubicado en la caja de fusibles y relés.

Coloque el extractor en el fusible a ser removido, presione con los dedos y tire para remover el fusible.

Un fusible fundido se reconoce por tener el filamento roto. Todos los fusibles son de montaje a presión.

 Cualquier modificación no autorizada del sistema eléctrico o del sistema de alimentación de combustible puede repercutir negativamente en las prestaciones del vehículo y supone un peligro de incendio y un riesgo para la seguridad.

Por esta razón recomendamos encargar a un Concesionario Ford aquellos trabajos que impliquen el desmontaje de los sistemas de alimentación de combustible y eléctricos.

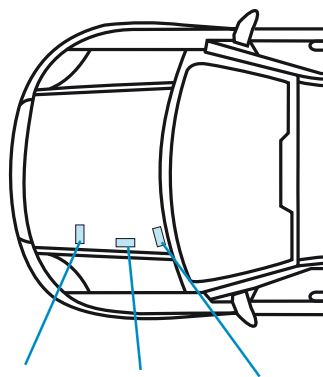

- (3) Maxifusibles de protección (junto a la batería)
- (2) Caja de relés del aire acondicionado (en el lateral de la batería)
- (1) Caja central de fusibles y relés (bajo el panel de instrumentos)

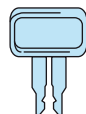
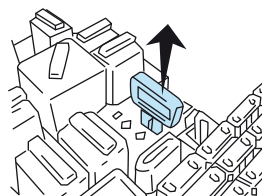

Extractor de fusibles

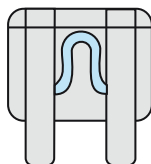

Fusible Operativo

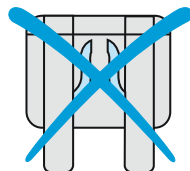

Fusible Quemado

Emergencias en el camino

1. Caja central de fusibles y relés (bajo el panel de instrumentos)

Está ubicada en el lado inferior izquierdo del panel de instrumentos, al lado izquierdo del volante.



En caso de ser necesaria la sustitución de alguno de estos fusibles/relés, hágalo en un Concesionario Ford.

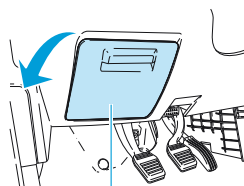

Caja central de fusibles

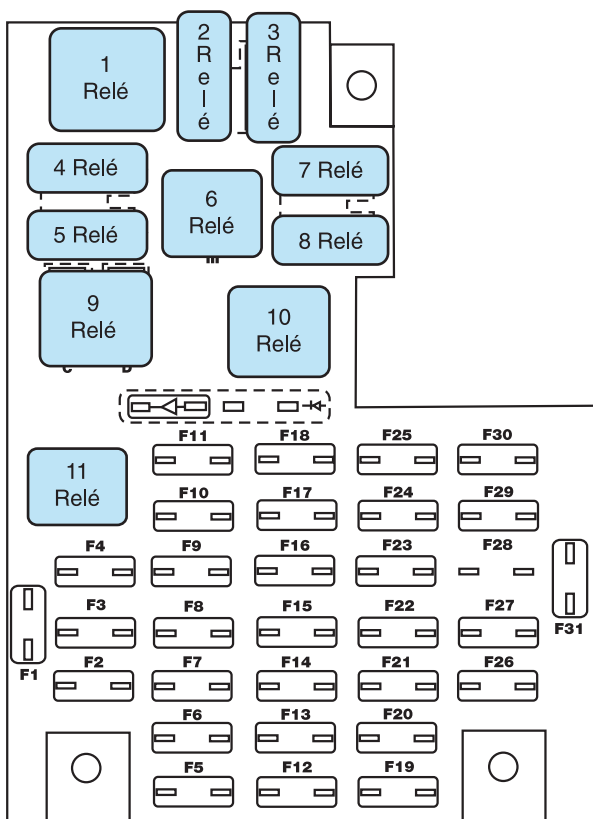

Emergencias en el camino

1. Caja central de FUSIBLES Y RELÉS		
Fusible N°	Capacidad (Amperes)	Circuito protegido
1	15	Ventilador de motor (vehículos sin A/C)
2	15	PCM / Relé de bomba de combustible / Relé de ventilador
3	15	Inyectores / Bobina de Ignición
4	7,5	Sonda Lambda / Sensor de velocidad del vehículo / Valvula de purga
5	–	Sin uso
6	10	Lámpara indicadora de giro
7	20	Limpia-lava parabrisas delantero y trasero
8	15	Luz marcha atras / Luz de freno / luz de posición
9	30	Ventilador interno
10	10	Luz baja derecha
11	10	Luz baja izquierda
12	20	Toma corriente 12V
13	15	Bomba de combustible
14	–	Sin uso
15	15	Luz alta
16	15	Luz del compartimento de equipajes / Luz de cortesía / Radio / Conector de diagnóstico
17	3	Panel de instrumentos / Relé PCM
18	15	Faros antiniebla
19	3	Radio
20	10	Comando multifunción de luces
21	10	A/A
22	–	Sin uso
23	10	Bocina
24	20	Llave de ignición
25	15	Balizas / Relé de bocina
26	20	Desempañador de luneta trasera
27	20	Módulo de confort (RKE)
28	3	PATS / PCM
29	10	Airbag
30	5	A/A / Relé de encendido / Control de calefacción / desempañador de luneta trasera / Panel de instrumentos
31	25	Módulo de confort (RKE)

Emergencias en el camino

1. Caja central de FUSIBLES Y RELÉS		
Relé N°	Capacidad (Amperes)	Circuito protegido
1	–	Limpia parabrisas delantero
2	20	Faros antiniebla
3	20	Desempañador vidrio trasero
4	20	Luz alta
5	20	Luz baja
6	40	PATS
7	20	Bomba de combustible
8	20	Bocina
9	40	PCM
10	40	Ventilador de motor (Vehículos sin A/A)
11	70	Ignición

2. Caja de relés del aire acondicionado (en el lateral de la batería)

Están ubicados en una caja localizada en el compartimiento del motor, sobre el lateral derecho de la batería.



En caso de ser necesaria la sustitución de alguno de estos fusibles/relés, hágalo en un Concesionario Ford.

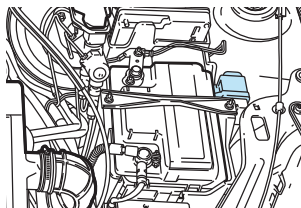

2. Caja de relés del aire acondicionado

Fusible N°	Capacidad (Amperes)	Circuito protegido
I	40	Ventilador
II	20	Relé de corte de AA (cuando se circula a plena carga)
III	70	Alta velocidad del ventilador

Emergencias en el camino

3. Maxifusibles (junto a la batería)

Están ubicados en una caja localizada en el compartimiento del motor, junto a la batería.



En caso de ser necesaria la sustitución de alguno de estos fusibles/relés, hágalo en un Concesionario Ford.

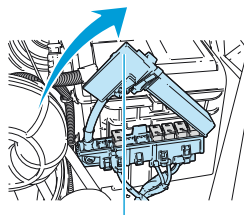

Tapa de maxifusibles

3.Maxifusibles		
Maxifusible N°	Capacidad (Amperes)	Circuito protegido
1	40	PCM / Relé bomba combustible / Inyectores / Bobina de ignición / Sensor de velocidad / Sonda lambda
2	60	Módulo alarma / vidrios eléctricos / Trabas eléctricas / Desempañador de luneta trasera
3	20	Alta velocidad del ventilador
4	–	Sin uso
5	60	Ignición /Relé PATS / Ventilador de motor (Vehiculos sin A/A)
6	60	Bomba de combustible / Radio / Luz de cortesía / Luz de compartimento de equipaje / Luz alta-baja / Encendedor de cigarrillos / Luz interna / Foros traseros
7	50	Ventilador (Vehiculos con A/A)
8	60	Vidrios eléctricos / Ventilador interno / Luz de marcha atrás / Luz de freno / Relé de faros / Limpia-lava parabrisas delantero y traseros

RUEDAS Y NEUMÁTICOS

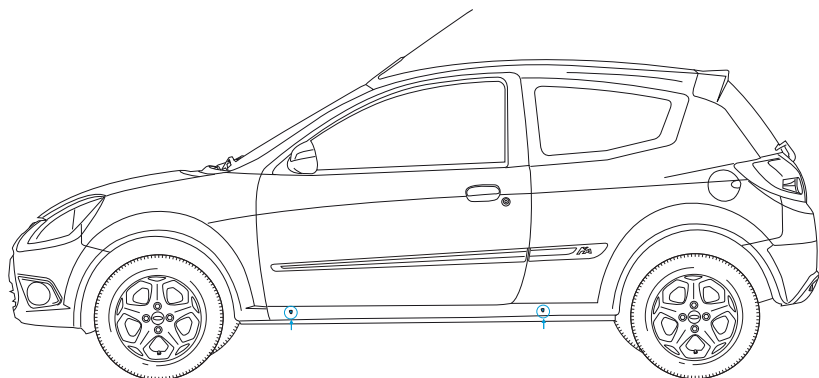

Cambio de rueda

! Es de extrema importancia observar las siguientes precauciones antes de levantar el vehículo con el crique para cambiar una rueda.

Estacionar el vehículo en una superficie lo más plana y horizontal posible, al costado de la carretera para no obstaculizar el tránsito y poder así trabajar con seguridad y sin dificultad.

Antes de levantar el vehículo asegurarse que el crique esté apoyado sobre una superficie firme para soportar el peso del mismo y de cualquier soporte adicional a utilizar. Si hubiera necesidad, calzar las ruedas con tacos apropiados.

Aplicar el freno de estacionamiento y colocar la marcha atrás o la 1ª vel.

Al levantar el vehículo detenido sobre una pendiente, bloquear las ruedas con tacos o una piedra adecuada, preferentemente la rueda opuesta en diagonal a la que sufrió la avería.

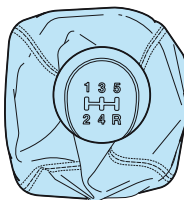
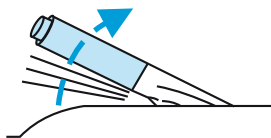
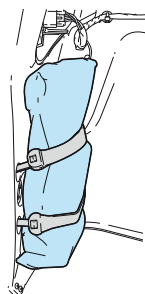

Emergencias en el camino

Criquet y herramientas

El criquet y llave de ruedas están ubicados en el compartimiento de equipajes, fijado a la carrocería del vehículo, próximo a la luz trasera izquierda.

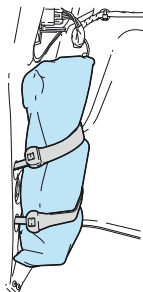

Remoción e instalación del criquet

Para la remoción del criquet, se debe empujar de las cintas de fijación desde las presillas, en dirección lateral. Empuje la presilla contra el criquet, haciendo presión sobre él, y suelte la presilla de su alojamiento. Libere las cintas lentamente, sin retirar la mano de la presilla.

Para instalar el criquet, posicione el mismo en posición vertical junto a la carrocería, y proceda en forma inversa a la remoción.

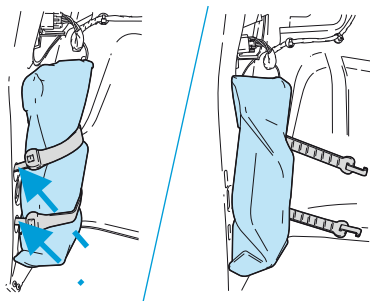

Rueda de auxilio

La rueda de auxilio se encuentra alojada en la parte trasera del vehículo, debajo del baúl del vehículo.

1. Desde el interior del compartimiento de equipaje, tire hacia arriba de la argolla (amarilla) de la traba, con el fin de liberar el soporte de la rueda.

2. Una vez liberado, con una mano, sujete el soporte de la rueda, y con la otra mano, suelte el gancho de seguridad.

3. Baje el soporte lentamente, hasta que descienda por completo.

4. Retire la rueda de auxilio.

5. Una vez cambiada la rueda, coloque la rueda reemplazada en el soporte, empújela hacia adentro del mismo, y levante el soporte para colocar el gancho de seguridad.

6. Con las 2 manos levante el soporte hasta la traba, y luego empuje contra la traba con fuerza.

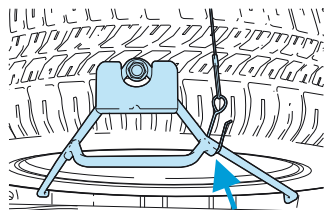
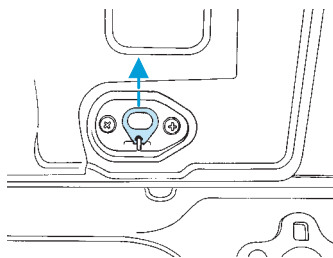
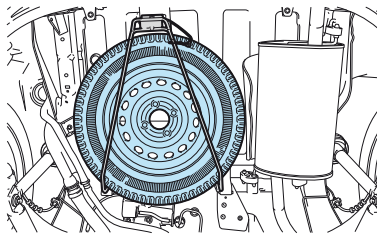

 Certifique que la rueda y el soporte estén firmemente fijados en la posición correcta.

 La rueda de auxilio debe ser instalada en el soporte con la válvula de inflado hacia arriba (hacia el compartimiento de equipaje).

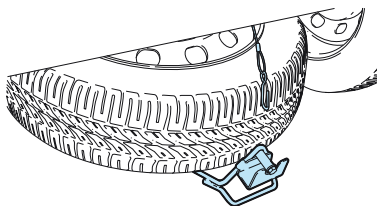

Emergencias en el camino

Elevación del vehículo, uso del crique y llave de ruedas

El crique sólo se ha de colocar en los puntos específicos debajo de los zócalos. Estos puntos se reconocen fácilmente por los pequeños entalles de marcación. El extremo de elevación del crique engancha exactamente en estos puntos.

Aplicar el freno de estacionamiento y colocar la marcha atrás o la 1ª marcha.

Colocar el extremo de elevación del crique en los entalles del zócalo, próximo a la rueda a remover.

Girar la llave de rueda, utilizada como manija, en sentido horario hasta que la rueda se levante ligeramente del suelo.

Se debe asegurar siempre que la base del crique quede firmemente apoyada sobre el suelo, antes de elevar totalmente el vehículo y retirar la rueda averiada.

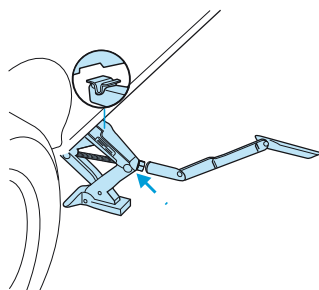
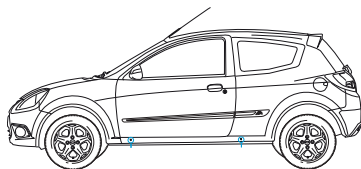

Remoción de la rueda

- Afloje parcialmente las tuercas de la rueda, antes de levantar el vehículo.
- Eleve el vehículo hasta que la rueda no toque el suelo.
- Desenrosque totalmente las tuercas.
- Extraiga las tuercas, y la taza central (si está equipado).
- Retire la rueda.

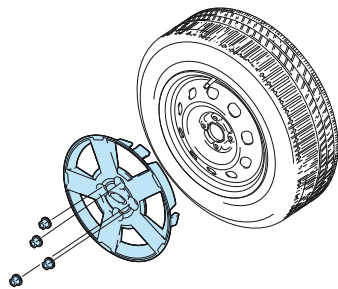

Nunca se debe trabajar debajo del vehículo sin usar soportes adicionales. No utilizar ladrillos, pues éstos pueden quebrarse bajo el peso del vehículo.

Instalación de la rueda

- Colocar la rueda de auxilio.
- Comprobar que las roscas de las tuercas estén libres de suciedad, y atornillarlas en sentido horario.
- Instalar la taza central (si está equipado), y apretar las tuercas ligeramente.
- Bajar el vehículo y retirar el crিকে.
- Apretar fuertemente las tuercas de rueda alternadamente en diagonal.



Reparar inmediatamente el neumático averiado y reinstalarlo en la posición de la que fue retirado.

Verificar la presión de inflado del neumático y el torque de apriete de las tuercas de rueda lo antes posible.

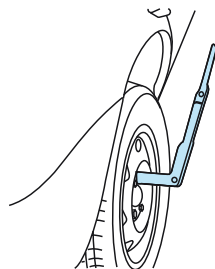
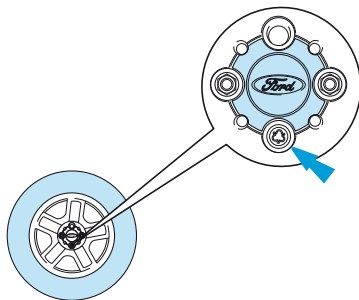

Puntos adicionales de apoyo para elevar el vehículo

Si fuese utilizado un crিকে o elevador de taller, se deberá verificar que apoye solamente en los puntos identificados con 1 y 2 en la ilustración.

Si el elevador fuese aplicado en cualquier otro punto que no sean los indicados, se pueden producir daños considerables en la carrocería, en la dirección, en la suspensión, en el motor, en el sistema de freno o en los tubos de combustible.

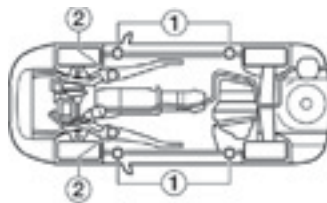

BATERÍA

Remoción e instalación

 Siempre que cambie una batería observe las siguientes precauciones:

Para remover la batería, se debe respetar las siguientes medidas de seguridad:

- Antes de remover cualquiera de los cables de batería, es imprescindible desconectar las ignición y esperar 60 segundos.
- Desconecte el encendido y quite siempre primero el cable negativo (-).
- Tenga mucho cuidado de no tocar simultáneamente los dos polos de la batería con herramientas metálicas y de no hacer contacto sin querer entre el polo positivo y la carrocería del vehículo. El cortocircuito resultante producirá chispas y puede causar daños.
- Evite las chispas o una llama libre. No fume. Los gases explosivos y el ácido sulfúrico pueden causar ceguera o quemaduras graves.
- Al volver a instalar la batería, es preciso conectar primero el cable de la corriente al borne positivo (+) y luego el cable de masa al borne negativo (-).

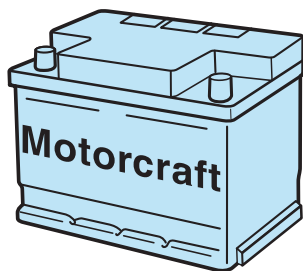

 Las baterías usadas contienen, entre otras cosas, ácido sulfúrico y plomo. No las tire nunca a la basura doméstica. Utilice las instalaciones previstas por las autoridades locales para este tipo de residuos o entréguela al distribuidor de baterías.



Procedimiento para arrancar el motor con otra batería auxiliar

Utilizar exclusivamente baterías con idéntico voltaje (12 V). Utilizar cables auxiliares de puesta en marcha con pinzas aisladas para bornes, y sección del conductor adecuada para la intensidad requerida. No retirar la batería descargada del sistema eléctrico del vehículo.

Su Concesionario Ford puede suministrarle los cables auxiliares para la puesta en marcha.

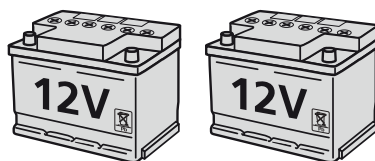

Conexión de los cables

1. Acercar ambos vehículos pero sin que lleguen a tocarse.
2. Desconectar el motor y los equipamientos eléctricos innecesarios.
3. Unir el borne "+" de la batería descargada con el borne "+" de la batería auxiliar (cable A).
4. Unir el segundo cable al borne negativo "-" de la batería auxiliar y la otra punta del cable a una pieza metálica del motor que debe ser puesto en marcha (cable B). No unirlo al polo negativo "-" de la batería descargada.
5. Colocar los cables de tal forma que queden alejados de las piezas móviles del motor. Las partes no aisladas del cable positivo no deberán tocar partes de la carrocería porque producirán chispas.

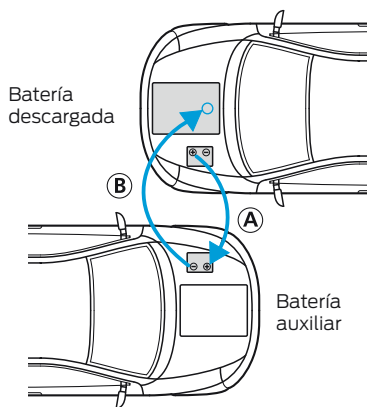

Puesta en marcha del motor

1. Poner en marcha el motor del vehículo con la batería auxiliar y acelerarlo hasta alcanzar una velocidad de rotación media.
2. Poner en marcha el motor del vehículo con la batería descargada.
3. Después de la puesta en marcha, dejar que los dos motores funcionen durante 3 minutos antes de desconectar los cables.

Desconexión de los cables

1. Desconectar primero el cable B(-) y después el cable A(+).



El no cumplimiento de estos procedimientos podrá causar daños en los sistemas eléctricos de los vehículos.

Arranque remolcando o empujando el vehículo (motor frío)

Evite por en marcha el motor, remolcando o empujando el vehículo, puede dañar algún componente vital del motor.



Para no dañar el catalizador de su vehículo, no lo empuje ni lo remolque para que arranque cuando el motor esté a temperatura de trabajo. Utilice cables y una batería auxiliar.

Consejos de seguridad

 Siempre que mueva o trabaje con una batería, tome las siguientes precauciones:

- Póngase anteojos de protección. Evite el contacto de partículas de ácido o de plomo con la piel o la ropa.
- El ácido de la batería es cáustico. Póngase guantes y anteojos de protección. No incline la batería, ya que podría salir ácido por los orificios de ventilación. Si le salpica ácido en los ojos, lávelos inmediatamente con agua limpia durante unos minutos y vaya a un médico inmediatamente. Si le salpica ácido en la piel o la ropa, neutralícelo en un baño alcalino (jabón) y lave con agua. Si ingiere ácido vaya a un médico inmediatamente.



Emergencias en el camino

- Mantenga el ácido de la batería fuera del alcance de los niños.



- Al cargar una batería se libera gas explosivo (hidrógeno).



- Está prohibido producir llamas libres y chispas así como fumar en las proximidades de una batería y más cuando la misma está siendo cargada eléctricamente. Evite las chispas cuando trabaje con cables y equipo eléctrico. No conecte los bornes de la batería. El cortocircuito resultante producirá chispas y podría causar lesiones.



- El sistema de encendido electrónico trabaja con alto voltaje. No toque nunca estos componentes con el motor en marcha o el encendido conectado.

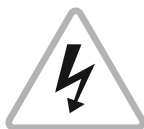

REMOLQUE DEL VEHÍCULO

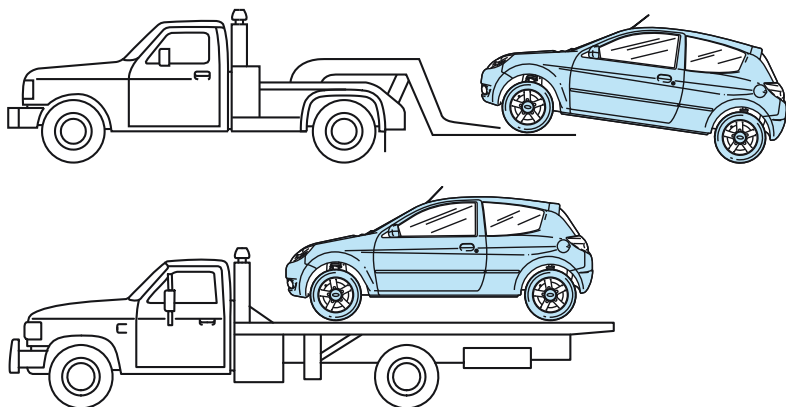

Si tuviese necesidad de remolcar el vehículo, póngase en contacto con una empresa responsable especializada en remolque y auxilio en carretera.



Se recomienda que el vehículo sea remolcado con las ruedas elevadas o con un equipo de plataforma.

No remolque el vehículo con equipo de cadenas.

Cuando solicite un vehículo de auxilio, comuníquese el tipo de vehículo a remolcar.

MANTENIMIENTO

Servicio Ford

Cuando se trata de trabajos esenciales para mantener la fiabilidad y la seguridad en carretera de su vehículo, conviene que se atenga a los intervalos de revisión indicados en la Planilla de Mantenimiento Programado detallada en el Manual de Garantía y Mantenimiento. Recomendamos poner siempre en manos de un Concesionario Ford el mantenimiento de su vehículo.

Tareas que ha de realizar usted mismo

Revise periódicamente los niveles de los fluidos, y complételos cuando sea necesario. Compruebe la presión de los neumáticos y el funcionamiento correcto de los frenos y de las luces. Revise las luces de aviso. Consulte a este fin el calendario de mantenimiento de la página siguiente.

Los depósitos del líquido de frenos, de la dirección asistida y del líquido de enfriamiento son translúcidos y permiten una rápida comprobación visual.

Para facilitar su identificación, todas las tapas de carga y la varilla de nivel de aceite del motor tienen marcas amarillas/negras.



Apagar el encendido antes de iniciar cualquier trabajo en el compartimiento del motor. Cuidar que su ropa, corbatas, bufandas, etc. no queden atrapadas en las correas o partes móviles del motor.



Aquellas personas portadoras de marcapasos no deben efectuar trabajos con el motor del vehículo en funcionamiento, debido a las altas tensiones generadas por el sistema de encendido.

Cuidados generales del vehículo

Al lavar el motor se desprenden residuos de combustible, grasa y aceite; por tanto, dicha operación deberá efectuarse sólo en una estación de servicio o en un Concesionario Ford que disponga de un equipo de separación de aceites en el túnel de lavado.



El aceite usado del motor, el líquido de freno, el líquido de enfriamiento, las baterías y los neumáticos, deben ser desechados en las instalaciones especialmente previstas para ese fin, o entregados al comercio donde se compra el material nuevo.

No los tire nunca a la basura doméstica ni vierta los líquidos en los desagües.

La protección del medio ambiente es tarea de todos. Su contribución a este fin es importante.



No transporte sustancias inflamables en el compartimiento del motor, pues se corre un gran riesgo de producir un incendio.

Calendario de mantenimiento

Comprobaciones diarias
<ul style="list-style-type: none">• El correcto funcionamiento de todas las luces exteriores e interiores. Cambie las lámparas quemadas u opacadas y cerciórese que los cristales de las luces estén limpios.
Comprobaciones al cargar combustible
<ul style="list-style-type: none">• Nivel de aceite del motor.• Nivel del líquido de freno.• Nivel del líquido del lavaparabrisas.• Presión y estado de los neumáticos (sólo cuando estén fríos).
Comprobaciones mensuales
<ul style="list-style-type: none">• Nivel del líquido de enfriamiento (con el motor frío).• Observe si hay fugas en las conexiones, tuberías, conductos flexibles y depósitos.• Nivel del líquido de la dirección hidráulica.• Funcionamiento del aire acondicionado.• Funcionamiento del freno de estacionamiento.• Funcionamiento de la bocina.

 Haga funcionar el aire acondicionado al menos una vez por mes y por aproximadamente 30 minutos. Preservará así el sistema, manteniéndolo lubricado y evitando que se produzcan pérdidas por los sellos del compresor.

 El contacto prolongado y repetido de la piel con el aceite de motor usado o fluidos hidráulicos o de enfriamiento puede causar trastornos graves en la piel, incluyendo dermatitis y cáncer. Evite el contacto excesivo de la piel con estos fluidos y lávese bien cuando no pueda evitarlo.

Mantenimiento y cuidados

Apertura del capó

1. Tirar de la palanca de apertura del capó, ubicada debajo del panel de instrumentos, próxima a la puerta del conductor.

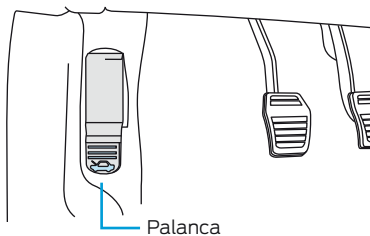

2. Levantar ligeramente la parte delantera del capó, y empuje hacia la derecha el pestillo de seguridad.



Mantenimiento y cuidados

3. Levante totalmente la tapa del capó y apóyelo en su varilla soporte.

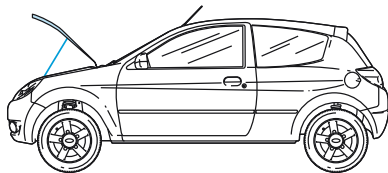

4. Para cerrarlo: vuelva a colocar la varilla soporte en su presilla de retención, baje el capó y déjelo caer de una altura de 20 a 30 centímetros.

Verificar siempre si el capó esté bien cerrado.

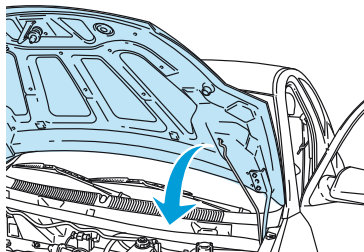

Mantenimiento y cuidados

COMPARTIMIENTO DEL MOTOR - 1.0L / 1.6L ROCAM NAFTA/GASOLINA

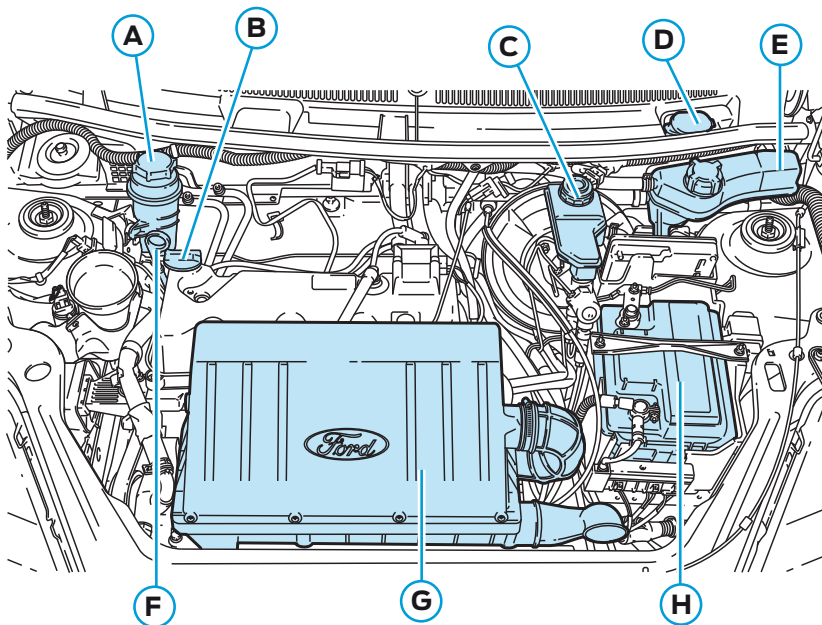

- A Depósito de líquido de dirección hidráulica
- B Tapa de carga de aceite del motor
- C Depósito de líquido de freno y embrague
- D Depósito de líquido lavaparabrisas
- E Depósito de expansión del líquido de enfriamiento del motor
- F Varilla de medición del nivel de aceite del motor
- G Filtro de aire
- H Batería

Para facilitar su identificación, las tapas de carga y la varilla de nivel de aceite del motor están marcadas en amarillo y negro.

ACEITE DEL MOTOR

Varilla de nivel de aceite del motor

Son muchos los factores que influyen en el consumo de aceite del motor de su vehículo. Los motores nuevos no alcanzan su nivel de consumo normal hasta haber recorrido unos 5000 kilómetros. Si el vehículo va muy cargado, el motor gastará también más aceite.

Compruebe con regularidad el nivel de aceite del motor, por ejemplo, cuando cargue combustible o antes de un largo viaje. El nivel se ha de verificar con el motor caliente y el vehículo estacionado en un terreno nivelado. Para que la medición resulte exacta, si el motor está frío conviene ponerlo en marcha durante un breve tiempo. Después de desconectar el motor, espere unos minutos para dejar que el aceite escurra al cárter. Si las temperaturas exteriores son bajas puede ocurrir que el aceite tarde algo más en escurrir.

Saque la varilla de nivel y límpiela con un paño limpio y que no deje pelusa, insértela y extráigala nuevamente.

El nivel de aceite podrá verse en la película que queda adherida a la varilla. Si el nivel se encuentra entre las marcas MIN y MAX, no es necesario añadir aceite. El aceite caliente puede sobrepasar unos milímetros la marca de MAX, por efecto de la dilatación térmica.

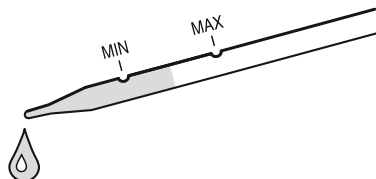

Mantenimiento y cuidados

Si el nivel señalado se encuentra en la marca MIN, se debe completar con aceite inmediatamente. Utilice únicamente aceite que cumpla con la especificación de Ford. Agregue aceite suficiente para que el nivel llegue a la marca MAX.



Agregar aceite sólo hasta la marca de arriba (MAX). Nunca llenar por encima de la misma.

Tapa de carga de aceite del motor

Para abrir la tapa de carga de aceite del motor gírela en sentido antihorario. Para cerrarla, realice esta operación en orden inverso teniendo precaución de que cierre correctamente. No quite la tapa estando el motor en marcha.

Los aditivos para el aceite del motor no son necesarios, ni recomendables. Dichos aditivos podrían incluso, en determinadas circunstancias, causar al motor daños que no están cubiertos por la Garantía Ford.



Los envases de aceite vacíos y usados no deben desecharse con la basura doméstica, sino utilizando los medios de eliminación previstos por las autoridades locales para este tipo de residuos.

Lo mismo debe hacerse con el aceite usado en caso de ser reemplazado por usted.

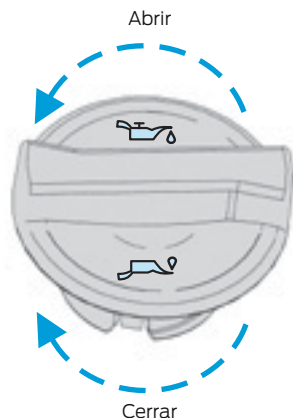

Filtro de aceite

Los filtros Motorcraft son proyectados para una mayor protección del motor y una mayor vida útil del mismo. Si se usara un filtro de aceite que no cumpla con las especificaciones Ford, se pueden producir problemas en el motor, como ruidos durante el arranque. Por este motivo, se recomienda el uso de filtros de aceite originales Motorcraft para el motor de su vehículo.

El filtro de aceite Motorcraft fue proyectado para proteger el motor de su automóvil por el filtrado de todas las partículas perjudiciales o abrasivas, sin obstruir el flujo de aceite a las partes vitales del motor.

Recomendaciones para el aceite de motor

Para ambos los motores a Nafta ha de emplearse un aceite que cumpla las especificaciones de normas SAE, API y ACEA.

Ver la sección lubricantes y operaciones de lubricación del manual de Garantía y Mantenimiento que acompaña a este manual.



Use solamente el lubricante recomendado en las especificaciones de Ford. Diríjase a la sección Lubricantes y operaciones de lubricación del manual de Garantía y mantenimiento que acompaña a este manual.



No utilice aditivos suplementarios para el aceite del motor, no son necesarios y pueden producir daños en el motor.



Al efectuar cambios de aceite en las estaciones de servicio, asegúrese que se le ponga la cantidad necesaria del aceite especificado. No utilizar marcas de aceite desconocidas o de envases que ya estuvieran abiertos.



Los envases de aceite vacíos y usados no deben desecharse con la basura doméstica, sino utilizando los medios de eliminación previstos para este tipo de residuos por las autoridades locales.

LÍQUIDO DE FRENO Y EMBRAGUE

 El líquido de freno no debe estar en contacto con la piel ni salpicar los ojos. Si así ocurriera, lavar inmediatamente las zonas afectadas con abundante agua limpia.

El líquido de freno deteriora la pintura de su vehículo. Si el mismo se derrama sobre una superficie pintada, limpiarlo inmediatamente con una esponja húmeda.

El sistema de freno y el sistema de embrague son abastecidos por el mismo depósito.

El nivel de líquido de freno tiene que mantenerse entre las marcas **MIN** y **MAX**, grabadas en la pared del depósito. Si el nivel estuviera debajo de la marca **MIN**, se encenderá la luz de advertencia del sistema de freno/freno de estacionamiento ubicada en el panel de instrumentos.

Es importante mantener absoluta higiene al reabastecer el depósito del líquido de freno. Cualquier suciedad que penetre en el sistema de freno puede ocasionar pérdida de eficacia de frenado.

El símbolo grabado en la tapa del depósito del líquido de freno indica que el mismo no puede contener parafina.

 No permita que el depósito del cilindro maestro se vacíe. Esto hará que los frenos fallen.

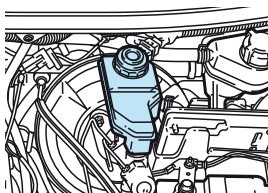

 Use solamente el líquido de frenos recomendado en las especificaciones de Ford. Diríjase a la sección Lubricantes y operaciones de lubricación del manual de Garantía y mantenimiento que acompaña a este manual.

 Utilizar solamente líquido de freno tipo DOT4. Existen serios riesgos de daños en el sistema si fuese utilizado otro tipo de líquido de freno.

 El líquido de freno es tóxico.

 Evite el derramamiento del líquido de freno sobre la pintura del vehículo, la misma puede dañarse seriamente.

LÍQUIDO DE ENFRIAMIENTO

 Nunca se debe retirar la tapa del depósito de expansión mientras el motor estuviera caliente.

El nivel del líquido de enfriamiento puede verificarse a través de las paredes transparentes del depósito. Cuando el motor está frío, el nivel del líquido debe estar entre las marcas **MIN** y **MAX**. El líquido de enfriamiento, al estar caliente, se dilata y por eso puede estar por encima de la marca **MAX**.

El líquido de enfriamiento debe ser agregado con el motor frío. Si fuera necesario agregar líquido de enfriamiento mientras el motor estuviera aún caliente, esperar 10 minutos para que se enfríe. Primeramente, desenroscar la tapa sólo una vuelta para liberar la presión del sistema y esperar un momento para eliminarla completamente. Luego removerla completamente. Abastecer con una mezcla de 60% de agua destilada y 40% de líquido refrigerante, anticongelante y anticorrosivo.

 Nunca retire la válvula termostática del sistema de enfriamiento. El hacerlo puede causar serios daños al motor.

 Use solamente el líquido de enfriamiento recomendado en las especificaciones de Ford. Diríjase a la sección Lubricantes y operaciones de lubricación del manual de Garantía y mantenimiento que acompaña a este manual.

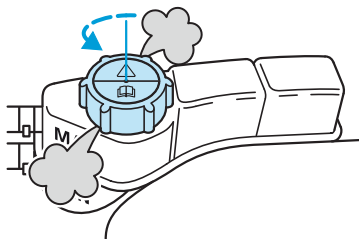
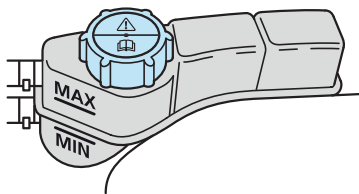

Líquido de enfriamiento

El líquido de enfriamiento, cuando es usado en las proporciones correctas, no solamente protege el motor de los daños causados por el hielo durante el invierno, sino que también lo protege contra la corrosión, durante todo el año. Los motores modernos funcionan a temperaturas muy elevadas, siendo los líquidos de enfriamiento de mala calidad, ineficaces en la protección del sistema de enfriamiento contra la corrosión. Por tal motivo, se debe utilizar sólo un líquido de enfriamiento que cumpla con las especificaciones de Ford.



Evitar el contacto del líquido de enfriamiento con la piel y los ojos. Si ello sucediera lavar inmediatamente la zona afectada con abundante agua.



Tenga mucho cuidado cuando añada refrigerante. Evite su derrame en cualquier parte del motor.



En condiciones climáticas no extremas, ponga en el vehículo durante todo el año una mezcla de líquido de enfriamiento y agua según la indicación del cuadro referido.

Siempre deseche de una manera responsable los líquidos automotrices usados. Cumpla con las regulaciones y normas para el reciclaje y desecho de líquidos automotrices establecidos en su localidad.

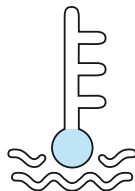

Añada el refrigerante solamente con el motor frío.



No use aditivos en el sistema de enfriamiento de su vehículo. Esos aditivos pueden dañar el sistema de enfriamiento del motor. El uso de un líquido de enfriamiento inapropiado puede anular la garantía del motor.

Clima invernal riguroso

Si conduce en condiciones climáticas de frío intenso -36°C (menos treinta y seis grados centígrados), es posible que sea necesario aumentar la concentración de líquido de enfriamiento por encima del 50%. Consulte el cuadro situado en la sección Lubricantes y operaciones de lubricación, en el manual de Garantía y mantenimiento que acompaña a este manual, para asegurarse que la concentración de líquido de enfriamiento no se congele a las temperaturas a las que manejará el vehículo durante los meses de invierno.



No mezcle líquidos de enfriamiento de diferente color y distinta especificación.



Nunca aumente la concentración de líquido de enfriamiento del motor por encima del 60%.

LÍQUIDO DE DIRECCIÓN HIDRÁULICA

Para controlar el nivel, detenga el motor. Con el sistema a temperatura de funcionamiento, el nivel de fluido deberá estar en la marca **MAX** del depósito. Si está por debajo de la marca **MIN** deberá completárselo con el fluido especificado.



Use solamente el líquido para la dirección hidráulica recomendado en las especificaciones de Ford. Diríjase a la sección Lubricantes y operaciones de lubricación del manual de Garantía y mantenimiento que acompaña a este manual.

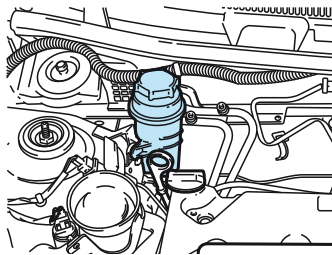

LÍQUIDO DE TRANSMISIÓN



Use solamente el lubricante recomendado en las especificaciones de Ford. Diríjase a la sección Lubricantes y operaciones de lubricación, del manual de Garantía y mantenimiento que acompaña a este manual.



Habitualmente no es necesario cambiar o completar el nivel de fluido de la caja de cambios manuales. En caso de pérdidas consulte a un Concesionario Ford.

LÍQUIDO LAVAPARABRISAS

Complete, si fuera necesario, con agua limpia y líquido lavaparabrisas Motorcraft.

Cuando efectúe un abastecimiento, no se olvide de volver a cerrar bien el depósito con la tapa del mismo.

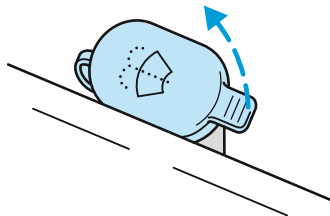

Ajuste de los picos del lavaparabrisas

La dirección de los picos puede ajustarse exáctamente utilizando un alfiler.

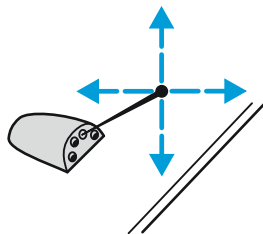

ESCOBILLAS DEL LIMPIAPARABRISAS Y LAVALUNETA

Control de las escobillas de los limpiaparabrisas

Para verificar si las escobillas de su vehículo poseen irregularidades, se debe pasar el dedo por los bordes de goma de las mismas. Los residuos de grasa, silicona y combustible que puedan estar adheridos, también deterioran la acción de limpieza de los limpiaparabrisas. Se recomienda limpiar frecuentemente las escobillas de los limpiaparabrisas utilizando un paño suave, agua y jabón neutro.

Sugerencia: Es aconsejable reemplazar las escobillas de los limpiaparabrisas por lo menos una vez al año.



En días de lluvia las escobillas desgastadas de los limpiaparabrisas pueden disminuir la visibilidad y causar accidentes.



Evite doblar o golpear las escobillas al momento de limpiarlas. Esto puede dañarlas, causando un barrido deficiente.

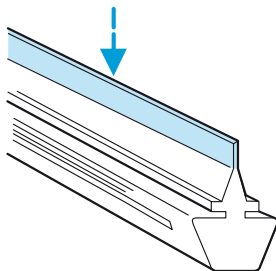

Sustitución de las escobillas del limpiaparabrisas

Para retirarlas primero debe rebatir el brazo del limpiaparabrisas, luego presione el botón de destrabe de la escobilla, y tire de la misma cuidadosamente hacia afuera como se indica en las figuras.

Para la instalación, colocar la escobilla en el brazo y empujar la misma hasta escuchar un "click".

No utilice querosén, nafta u otros diluyentes para la limpieza de las escobillas.

Se recomienda limpiar frecuentemente las escobillas de los limpiaparabrisas utilizando un paño suave, agua y jabón neutro.

Se recomienda reemplazar las escobillas antes del invierno.

Escobilla del limpialuneta trasero

Para sustituir la escobilla del limpialuneta trasero, hacerlo en forma similar al limpiaparabrisas.

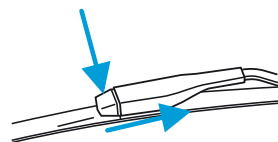
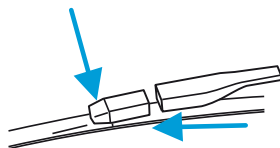

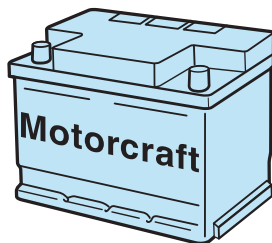

BATERÍA

La batería de su vehículo es de libre mantenimiento (no requiere adición de agua). Para que la batería opere correctamente, mantenga la parte superior de la misma limpia y seca, asegurándose que los cables estén firmemente conectados a los terminales de la batería.



 La batería de su vehículo fue diseñada de acuerdo con las especificaciones originales de fábrica. No se recomienda la adición de equipamientos eléctricos que sobrecarguen el sistema de su vehículo.

 Normalmente las baterías producen gases explosivos que pueden causar heridas. Por ello, no aproxime a la batería llamas, chispas o elementos encendidos. Al trabajar próximo a una batería, proteja siempre el rostro y los ojos. Provea siempre ventilación adecuada.

 El contacto con los componentes internos de la batería puede causar serios daños a la salud.

Consulte Batería en la sección Emergencias de este manual, para más información sobre la utilización de la misma.

Riesgos de contacto con la solución ácida y el plomo de la batería



La solución ácida y el plomo contenidos en la batería, si son desechados en la naturaleza de forma incorrecta, pueden contaminar el suelo, el subsuelo y las aguas, así como causar daños a la salud del ser humano.



En caso de contacto accidental en los ojos o la piel, lavar inmediatamente con abundante agua corriente y requerir orientación médica.

Si hubiese alguna señal de corrosión sobre la batería o los terminales, remueva los cables de los terminales (bornes) y limpie con un cepillo de acero. El ácido puede ser neutralizado químicamente con una solución de bicarbonato de sodio y agua. Instale nuevamente los cables después de haberlos limpiado y aplique una pequeña cantidad de grasa en la parte superior de cada terminal de la batería para evitar de nuevo el proceso de corrosión.



Mantenga las baterías lejos del alcance de los niños. Las baterías contienen ácido sulfúrico. Evite el contacto con la piel, los ojos y la ropa. Proteja sus ojos cuando estuviese trabajando próximo a una batería contra posibles salpicaduras de la solución ácida. En caso de contacto de ácido con la piel o los ojos, lave inmediatamente con agua por un mínimo de 15 minutos y obtenga luego asistencia médica. Si el ácido fue ingerido, llame de inmediato a un médico.

NEUMÁTICOS

Para su seguridad

Al cargar combustible, siempre se debe verificar la presión de los neumáticos, considerando que los mismos deben de estar fríos (tener en cuenta también la rueda de auxilio). La presión de inflado correcta de los mismos se encontrará en la sección Datos técnicos.

Al transportar cargas pesadas y circular a altas velocidades, es muy importante que la presión de inflado de los neumáticos sea la correcta. El uso prolongado en esas condiciones aumenta considerablemente la temperatura del neumático, lo que incrementa considerablemente su presión. Por ello, nunca disminuya la presión de neumáticos en esa condición ya que estará muy por encima de lo normal.

Una presión demasiado baja de los neumáticos reduce la estabilidad del vehículo, aumenta la resistencia de rodamiento, provoca sobrecalentamiento del neumático, acelera el desgaste de los mismos y pueden producir daños que pueden ocasionar accidentes.

Neumáticos con presión por encima de la recomendada perjudican el confort, pues aumentan en lugar de reducir los efectos de pisos irregulares. Además de eso, son más susceptibles a daños provocados por impactos en superficies irregulares de rodaje.

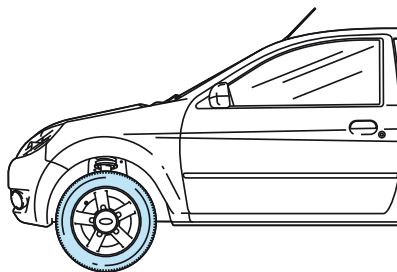

Mantenimiento y cuidados

Si tiene que conducir sobre bordes o cordones bajos de veredas, hágalo a baja velocidad y si es posible, crúcelos en ángulo recto. Se debe evitar conducir sobre obstáculos altos y con bordes agudos. Al estacionar el vehículo, no permita que los neumáticos rocen lateralmente los bordes.

Controlar periódicamente la superficie de la banda de rodamiento para ver si presentan cortes, cuerpos extraños o desgaste irregular. El desgaste irregular de los neumáticos indica mala alineación de las ruedas.

El límite mínimo previsto por la Ley para la profundidad del dibujo de la banda de rodamiento es de 1,6 mm. No obstante, no se debe ignorar que la performance del neumático y su seguridad, comienzan a disminuir cuando el perfil del dibujo alcanza los 3 mm. Cuanto menos profundo sea el dibujo, mayor será el riesgo de patinar sobre calzadas mojadas.

Una buena forma de conducir contribuye a un menor desgaste de los neumáticos. Por lo tanto, es necesario evitar frenadas bruscas, fuertes aceleraciones al poner en movimiento el vehículo, choques contra calzadas, pozos y uso prolongado en carreteras accidentadas.

Sin embargo, el factor más importante para una larga vida de los neumáticos es mantener la presión de inflado en los valores recomendados.



Su vehículo está equipado con neumáticos radiales. Nunca efectúe una rotación cruzada con ellos. Existen neumáticos radiales que lo admiten, pero antes, consulte con su Concesionario Ford.

Evite atravesar obstáculos puntiagudos. Al estacionar el vehículo no roce el área lateral del neumático con el cordón de la vereda.

Inspeccione regularmente las paredes laterales de los neumáticos en cuanto a indicios de deformación, daños o cortes. Los neumáticos en estas condiciones deben ser sustituidos.



La conducción con neumáticos dañados o gastados es muy riesgosa, por lo que debe ser evitada. El mismo caso se presenta cuando los neumáticos no tienen la presión indicada.

Rotación de los neumáticos

Dado que cada neumático se comporta de un modo diferente de acuerdo a su posición en el vehículo, los mismos se desgastan en forma diferente. Para lograr el máximo rendimiento de los mismos y que se gasten en forma pareja, rótelos de acuerdo a lo indicado en la ilustración.

Si usted nota que los neumáticos se gastan en forma irregular o escabrosa, haga revisar sus neumáticos, las llantas y la alineación de las ruedas de su vehículo, como así también los amortiguadores.

Reposición de neumáticos

Se deberán sustituir los neumáticos siempre que el indicador de desgaste fuera visible en la banda de rodamiento de los mismos.



Los neumáticos poseen una vida útil limitada. No utilice neumáticos con más de 5 años de fabricación, aunque los mismos no presenten desgaste.

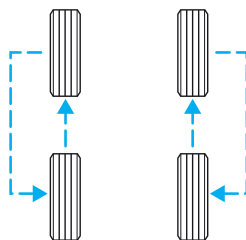

Rotación de cuatro ruedas con neumáticos radiales.

INFORMACIÓN SOBRE LOS GRADOS DE CALIDAD DE LOS NEUMÁTICOS

Los vehículos nuevos están equipados con neumáticos que tienen grabado sobre su lateral el Grado de Clasificación del Neumático.

El grado de clasificación se aplica a neumáticos nuevos para uso en vehículos de pasajeros.

Duración de la banda de rodamiento

El grado de duración de la banda de rodamiento es un rango comparativo de desgaste de un neumático versus otro patrón cuando se lo ensaya en una pista de control en los Estados Unidos. Por ejemplo, un neumático grado 150 durará un 50% más que un neumático patrón o con banda de rodamiento patrón.

El rendimiento relativo de un neumático depende de las condiciones particulares en que cada uno lo usa y, por lo tanto, la duración puede diferir sensiblemente de lo normal en función de los hábitos de manejo de cada uno, hábitos de servicio y cuidados, diferencias en el tipo de carreteras y diferencias climáticas.

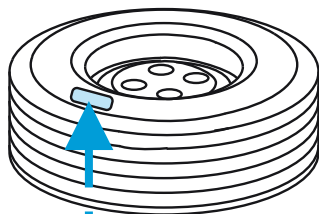

Ejemplo:
Treadware 350 Traction A
Temperature B

Tracción AA, A, B y C

Los grados de tracción, del mejor al peor, son AA, A, B y C, y representan la capacidad del neumático de frenar sobre pavimento mojado, medido de acuerdo a un procedimiento de ensayo sobre una combinación de tramos de calzada de asfalto y concreto. Un neumático clasificado como C tiene poco rendimiento de acuerdo a este ensayo.

 El grado de tracción asignado a un neumático está basado en los ensayos de frenado (en línea recta) y tracción y no incluye ensayos de deriva o derrape o giros en curvas pronunciadas.

Mantenimiento y cuidados

Temperatura A, B y C

Los grados por temperatura son A (el más alto) B y C, y representan la resistencia de un neumático a generar calor y a su capacidad para disiparlo, cuando se lo ensaya bajo condiciones controladas en una sala de laboratorio sobre una específica pista rodante de ensayo.

Temperaturas elevadas y sostenidas pueden causar una degeneración en el material del neumático y reducir su vida y, además, el exceso de temperatura en un neumático puede conducir a una falla repentina del mismo.



El grado de temperatura de un neumático está establecido para ese neumático, siempre y cuando esté inflado a la presión recomendada y sin sobrecargas.

Excesiva velocidad, falta de presión o sobrecargas, ya sea en forma aislada o en combinación, pueden conducir al sobrecalentamiento de los neumáticos y una posible falla brusca de los mismos.

SERVICIO PARA SUS NEUMÁTICOS

Revisando la presión de los neumáticos:

- Utilice un manómetro preciso para neumáticos.
- Verifique la presión de los neumáticos cuando los mismos están fríos, después que su vehículo estuvo estacionado por lo menos por una hora o que haya recorrido como máximo una distancia de 2 kilómetros (20 cuadras)
- Infle sus neumáticos a la presión recomendada según las tablas de presión de inflado de neumáticos.



Los neumáticos inflados a una presión incorrecta pueden afectar la conducción y maniobrabilidad de su vehículo, y fallar en forma brusca con la consiguiente pérdida total del control de su unidad.

Picos de inflado (válvulas)

Mantenga las tapas de los picos de inflado siempre firmemente ajustadas para evitar que se introduzcan partículas en la válvula. Al inflar los neumáticos verifique que los picos de inflado no tengan pérdidas.

SUSTITUCIÓN DE LÁMPARAS DELANTERAS

Antes de sustituir una lámpara verifique si el fusible correspondiente no esté quemado.



No tomar con los dedos el cristal de las lámpara, en especial las halógenas. Emplear un paño limpio para evitar que se quemen o disminuyan su intensidad lumínica por efecto de la grasitud de las manos. Limpiarlas con alcohol.

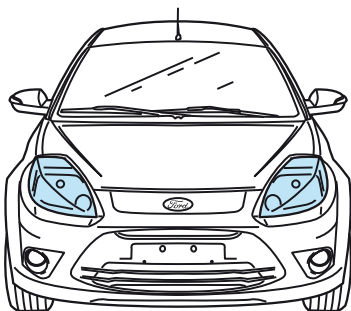

Desmontaje del conjunto del faro delantero

Las lámparas de los faros principales (luz alta y baja), de los indicadores de giro delanteros y de las luces de estacionamiento, se encuentran alojadas en el mismo grupo óptico. Para sustituir una lámpara, sacar el conjunto del faro completo, como se indica a continuación:

- Apague las luces
- Abra el compartimiento motor

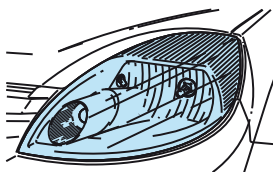

Mantenimiento y cuidados

Luces altas y bajas

Lámpara halógena, 60/55 W

- Remueva el conector. Nunca tire de los cables, hágalo del conector
- Remueva el guardapolvo
- Presione la presilla hacia arriba y destrábela
- Remueva la lámpara
- Coloque la nueva lámpara en el orden inverso al descrito

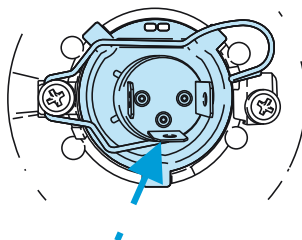
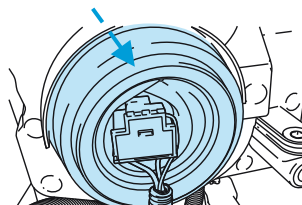
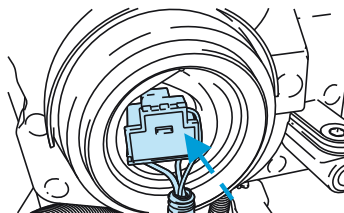

Alineación de faros delanteros

Después de la sustitución de una lámpara halógena, verifique la alineación de los faros.

Faros antiniebla

- Remueva el conector
- Gire el soporte de la lámpara en sentido anti-horario y remueva el soporte
- Cambie la lámpara
- Coloque la lámpara nueva en el orden inverso al descrito

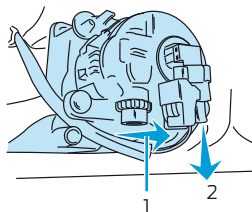

Luces de posición

Lámpara de base de vidrio en cuña, 5 W

- Presione la traba para abajo y remueva el conector. Nunca tire por los cables, hágalo solamente por el conector
- Gire el soporte de la lámpara en sentido anti-horario y remueva el soporte
- Cambie la lámpara
- Coloque la lámpara nueva en el orden inverso al descrito

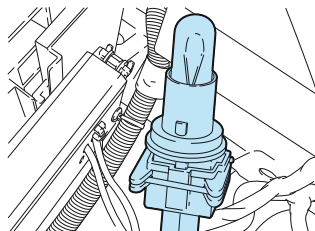
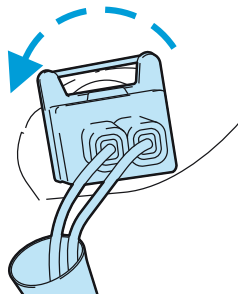

Luces indicadores de giro delantero

Lámpara esférica, 21 W

- Gire el soporte de la lámpara en sentido anti-horario y remueva el soporte
- Cambie la lámpara
- Coloque la lámpara nueva en el orden inverso al descrito

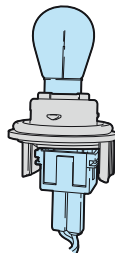
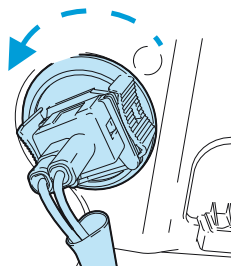

Mantenimiento y cuidados

SUSTITUCIÓN DE LÁMPARAS TRASERAS

- Abra el portón trasero
- Presione la traba y suelte el conector
- Remueva el soporte de las lámparas
- Cambie la lámpara conforme al diagrama descrito abajo
- Coloque la lámpara nueva en el orden inverso al descrito

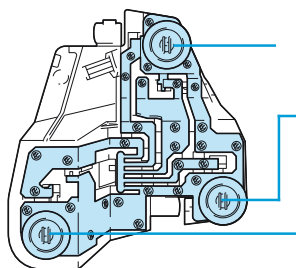
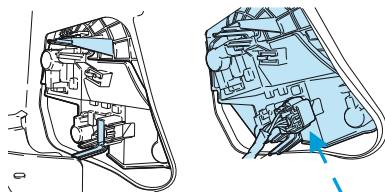
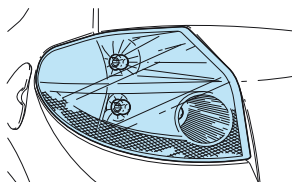
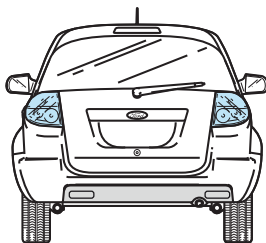

Luz de freno, 21W
Luz de posición, 5W

Luz de giro, 21W

Luz de marcha
atras, 21W

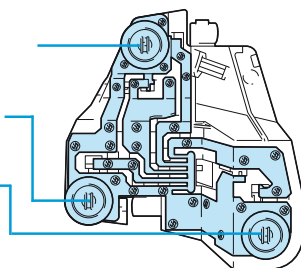

Luz de freno elevada

Lámpara con casquillo en cuña, 5 watt (5 lámparas).

- Abra el portón trasero.
- Desenrosque los 2 tornillos y retire el grupo de luces completo. Inclíne la caja hacia afuera para desenganchar el módulo de las luces. Extraiga la lámpara y ponga una nueva.
- Efectúe el montaje en orden inverso.

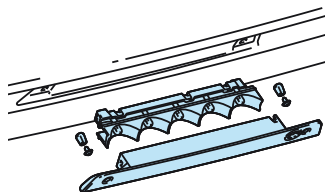

Luz de patente trasera

Lámpara tubular, 10 watt.

- Introduzca un destornillador plano en la ranura y extraiga cuidadosamente el conjunto.
- Sustituya la lámpara quemada.
- Efectúe el montaje del conjunto óptico a presión.

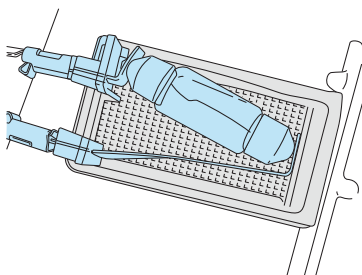

 Antes de cambiar la lámpara, verifique que el fusible correspondiente no se encuentre quemado

REEMPLAZO DE LÁMPARAS DE ESPEJOS RETROVISORES EXTERNOS

Remoción

1. Remueva cuidadosamente la cubierta superior del espejo retrovisor, evitando dañar el sistema del espejo. Para ello utilice una espátula de plástico.
2. Presione el clip de sujeción del faro de giro y remuevalo empujando hacia afuera del espejo.
3. Retire el portalámpara del faro.
4. Sustituya la lámpara quemada.

Instalación

1. Coloque la nueva lámpara en el alojamiento
2. Verifique que la lámpara se encuentre bien sujeta dentro del alojamiento
3. Coloque el faro de giro en el espejo y presiónelo cuidadosamente hasta sentir que acopló correctamente con el espejo.
4. Presione sobre las áreas indicadas en la ilustración

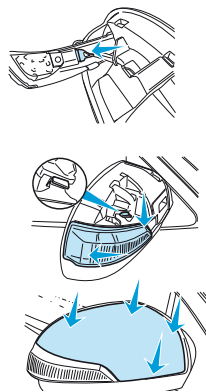
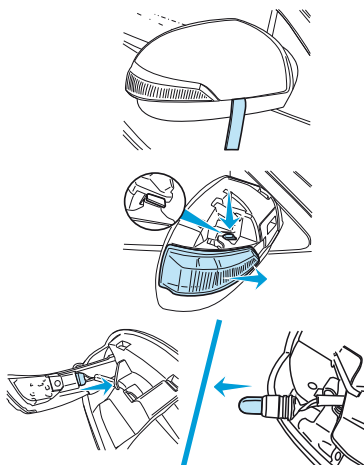

Luz interior

Lámpara tubular, 10 watt.

- Desconecte las luces interiores, colocando el interruptor en la posición central.
- Desmonte cuidadosamente el conjunto utilizando un destornillador de punta plana. Suelte el conjunto óptico desde su parte lateral, y sustituya la lámpara quemada.
- Realice el montaje en el orden inverso.

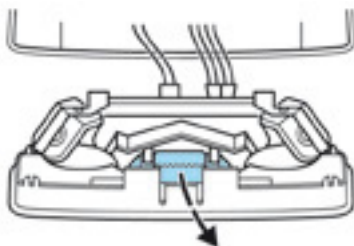

Luces de lectura (si está equipado)

Lámpara en cuña, 5 watt.

Las lámparas pueden ser sustituidas doblando hacia atrás la placa del contacto.

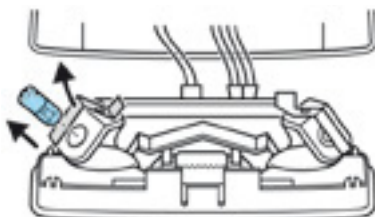

Mantenimiento y cuidados

LAVADO DEL VEHÍCULO



El lavado del vehículo sólo debería efectuarse en lugares con sistemas ecológicos de drenaje que no afecte el medio ambiente.

Los restos de productos de limpieza no deben ser desechados juntamente con la basura doméstica; utilizar para ello las instalaciones previstas para la remoción de este tipo de basura.

El agua limpia es el elemento más importante para conservar la pintura de su vehículo

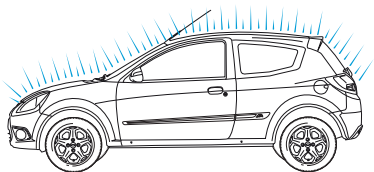

Para lavar su vehículo utilice siempre agua fría o tibia

Lavado automático

El mejor método de lavado de su vehículo es el empleado en un lavadero sin rodillos.



Para retirar la antena, gírela en sentido antihorario y guárdela en el interior del vehículo antes de ingresar a un lavadero automático.



Recomendamos antes de entrar en un túnel de lavado automático detener el ventilador de la calefacción o el aire acondicionado para evitar que los restos de cera que contiene el agua de lavado se depositen en el filtro de aire.

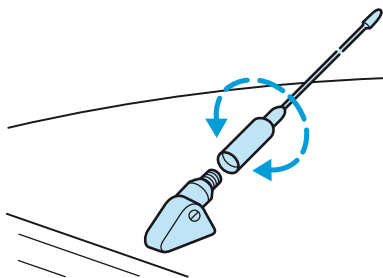

Lavado manual

Lave frecuentemente su vehículo para mantener la apariencia original. Si tuviera restos de savia o resina de árboles, de insectos, suciedad industrial o excrementos de pájaros, el vehículo debe ser lavado lo más pronto posible. Generalmente esos tipos de depósitos tienen elementos químicos agresivos para la pintura. Nunca lave su vehículo con agua caliente, directamente bajo los rayos del sol o con la superficie metálica caliente. Nunca retire el polvo seco de las superficies pintadas, ya que puede rayarlas. Deberá descartarse el uso de plumeros.

Para el lavado manual se debe usar detergente de lavado para automóviles y abundante agua y secar el vehículo con una gamuza para limpiar vidrios.



A fin de no invalidar los términos de la Garantía del vehículo relacionadas con la pintura, es necesario retirar de la pintura del vehículo toda suciedad aparentemente inofensiva que, no obstante, puede ser muy agresiva, tal como, excrementos de pájaros, resina de árboles, restos de insectos, manchas de alquitrán, asfalto de la carretera y residuos de contaminación industrial.



Después de efectuar el lavado de su vehículo, presionar ligeramente y varias veces el pedal de freno con el vehículo en movimiento para eliminar la humedad de los discos y pastillas de freno

Limpieza de los faros

Para evitar dañar el cristal de los faros, no se deben usar sustancias abrasivas o solventes químicos agresivos. No limpiar los faros cuando estén secos ni utilice objetos afilados para tal fin.

Protección de la parte inferior de la carrocería

Las partes inferiores de la carrocería de su vehículo han sido tratadas con protección anticorrosiva. El estado de la protección de los bajos debe comprobarse regularmente y, en caso necesario concurrir a un Concesionario Ford para renovar el producto anticorrosivo. Aún teniendo esa protección adicional se recomienda el lavado frecuente de la parte inferior del vehículo, principalmente bajo condiciones de elevada humedad y salinidad.

Limpieza de las llantas

Se debe utilizar un limpiador especial para efectuar la limpieza de las llantas. Nunca emplear materiales abrasivos, que podrían dañar permanentemente la pintura protectora.

Mantenimiento y cuidados

Suspensión delantera

Lavar y remover el barro de los semiejes, amortiguadores, espirales, brazos y articulaciones de la suspensión.

Suspensión trasera

Lavar y remover el barro de los semiejes, amortiguadores, espirales, brazos y articulaciones de la suspensión. Limpiar también la junta homocinética.



Al lavar los semiejes no utilice chorros de agua a alta presión para remover barro o arena. Utilice solamente agua a baja presión, para evitar daños en los retenes de aceite de la caja de cambios y del diferencial.

Radiador

Desobstruir las aletas del radiador y el ventilador de cualquier depósito, lavar utilizando únicamente agua a baja presión, para evitar daños.

Limpieza del vidrio trasero

Para evitar daños a las resistencias eléctricas del desempañador, al limpiar el lado interior del vidrio trasero utilice solamente un paño suave ligeramente humedecido. No utilice solventes y objetos puntiagudos para limpiar el vidrio.

Conservación de la pintura

El lavado inmediato no siempre es suficiente para remover el material agresivo de las superficies pintadas. Para mejorar esta condición tratar la pintura de su vehículo aplicando una o dos veces por año lustre de cera para que la pintura conserve su brillo y las gotas de agua resbalen mejor.



Su vehículo fue pintado con productos a base de agua, que son menos agresivos para el medio ambiente.

Para la reparación de la pintura se pueden emplear los procedimientos tradicionales del mercado, pero ellos deberán ser efectuados por un Concesionario Ford, bajo la condición de perder la garantía de corrosión si no lo hiciese. Ver el Manual de Garantía y Mantenimiento.



Al aplicar cera a su vehículo, se debe procurar no tocar las superficies de plástico, ya que las manchas que se producen son muy difíciles de remover. No aplicar la cera a pleno sol o sobre la carrocería caliente.

Lavado del motor

Para que su motor se mantenga en mejores condiciones y tenga una eficiencia mayor debe mantenerse limpio, pues la acumulación de grasa y tierra pueden elevar su temperatura normal de funcionamiento. Al efectuar la limpieza del motor no utilizar chorros fuertes de agua ni agua fría, ya que el choque térmico con superficies calientes pueden ocasionar daños al motor.



Debe evitarse el lavado del motor con chorros muy potentes que puedan introducir agua en los conectores eléctricos o componentes electrónicos o ingresar líquido al sistema de admisión, lo que puede provocar importantes daños internos, sobre todo en motores Diesel.

Nunca lave o enjuague el motor mientras está funcionando: el agua en un motor en marcha puede causar serios daños internos.



Debido a la diversidad de materiales existentes en el compartimiento del motor, se debe evitar el empleo de productos químicos de limpieza, que pueden ser agresivos a determinados componentes. Se debe evitar también la limpieza por medio de vapor de agua.

El condensador de aire acondicionado y el radiador poseen aletas de aluminio que pueden deformarse con chorros de agua a alta presión. Para evitar daños, lavarlos solamente con chorro de agua de baja presión.

IDENTIFICACIÓN DEL VEHÍCULO

Número de identificación del vehículo (VIN)

El código de identificación (VIN), compuesto por 17 caracteres alfanuméricos, se encuentra grabado en el compartimiento del motor, sobre la torreta del amortiguador del lado derecho (1).

Número de serie del vehículo (VIS)

Este número está grabado por ataque químico en todos los cristales de ventanilla, y está compuesto por 8 caracteres alfanuméricos.

Además, se encuentra en etiquetas adhesivas ubicadas en los siguientes lugares:

- Compartimiento del motor, sobre la torreta del amortiguador del lado derecho (2).
- Pilar "B", lado derecho (3).

Número de serie del motor

1.0L y 1.6L Rocam

El número de serie del motor está grabado en el block del mismo, parte inferior trasera, próximo a la carcasa de embrague y caja de velocidades.

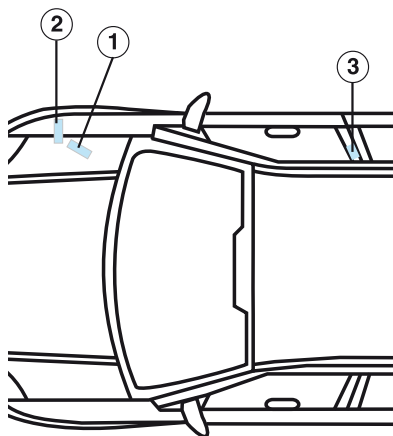

COMBUSTIBLE

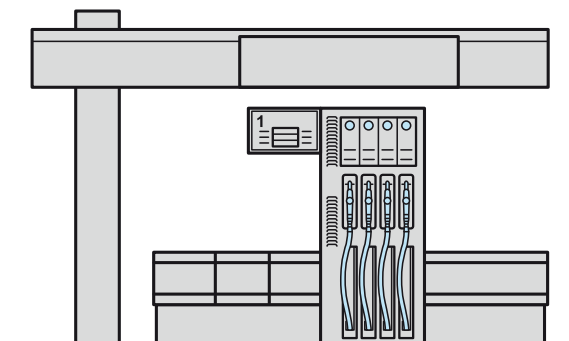

Capacidad del tanque: 45 litros



La capacidad del depósito de combustible está referido hasta el segundo corte automático de la pistola de carga del surtidor.

Al retirar la tapa del depósito puede ser escuchado un silbido. Este ruido es normal, no siendo motivo de preocupación alguna. Para evitar que se derrame combustible por el cuello de carga, deje de cargar combustible al segundo corte automático de la pistola del surtidor.



No utilice ningún tipo de llama o calor cerca del sistema de alimentación de combustible. El sistema de alimentación de combustible se halla bajo presión. Existe riesgo de lesiones si el sistema de alimentación de combustible tiene un escape.

CALIDAD DEL COMBUSTIBLE – NAFTA/GASOLINA

Utilice nafta/gasolina sin plomo con un mínimo de 95 octanos (95 RON).

Nota: Le recomendamos que utilice solamente combustible de alta calidad, sin aditivos u otras sustancias para el motor.

Puede utilizar nafta/gasolina que contenga hasta un 10% de etanol.

Para Argentina

Utilice nafta/gasolina grado 2 que cumpla con las especificaciones de las resoluciones vigentes de la Secretaría de Energía.



Su vehículo está preparado para el uso de nafta/gasolina E10. La nafta/gasolina suministrada en Argentina posee un mínimo de 5% y hasta un máximo de 10% de etanol (E10).



Nafta/gasolina sin plomo ni manganeso: Utilice siempre nafta/gasolina sin plomo. La nafta/gasolina con plomo ocasiona daños permanentes en el catalizador y en la sonda lambda (sensor del oxígeno contenido en los gases de escape calientes). Ford declina toda responsabilidad por daños debidos al empleo de nafta/gasolina con plomo. Aunque este tipo de daño no está cubierto por la garantía, si erróneamente se ha cargado nafta/gasolina con plomo, no debe dar arranque el vehículo y deberá ponerse inmediatamente en contacto con el Concesionario Ford más próximo.



Este vehículo no fue diseñado para funcionar con combustibles que contengan aditivos metálicos, incluyendo aditivos a base de manganeso. Estudios realizados indican que estos aditivos causan un deterioro prematuro de los componentes de control de emisiones. Algunos fabricantes de combustibles utilizan estos aditivos en sus naftas/gasolinas. Verifique esta información en la estación de servicio antes de cargar combustible.



No utilice nafta/gasolina con plomo o nafta/gasolina con aditivos que contengan otros componentes metálicos (p. ej. con base de manganeso). Podrían dañar el sistema de escape.

Precauciones importantes de seguridad



No abastezca en demasía el tanque de combustible. La presión en un tanque excesivamente lleno puede causar pérdidas o derramamiento de combustible y posible incendio.



Si no utiliza la tapa del tanque de combustible apropiada, la presión del tanque puede dañar el sistema de combustible y causar el funcionamiento incorrecto durante una colisión.



El sistema de combustible está presurizado. Si la tapa del tanque de combustible estuviera perdiendo vapores o escucha un ruido similar a un silbido, espere hasta que el ruido se detenga antes de remover la tapa completamente.



Los combustibles para automóviles pueden causar serios daños si son manipulados incorrectamente.

Datos técnicos

Datos del motor		
Tipo (ciclo Otto, 4 tiempos, catalizador)		1.0L Rocam
Número y disposición de cilindros		4 en línea, transversal
Válvulas		2 por cilindro
Diámetro	mm	68.68
Carrera	mm	67.40
Relación de compresión		9.8:1
Cilindrada	cm ³	999
Potencia Neta	cv	63
	rev/min	6000
Momento Motor Neto	Nm	86
	rev/min	2750
Tipo de combustible		Nafta/Gasolina sin plomo, 95* octanos (95 RON)
Rotación máxima del motor (corte inyección)	rev/min	6500
Rotación del motor en marcha lenta	rev/min	880 ± 50
Sistema de alimentación		Inyección electrónica multipunto secuencial de combustible
Bomba de combustible		Eléctrica / presión 350 kPa
Orden de encendido		1-3-4-2
Luz electrodos de bujías	mm	1.00 ± 0.05
Rozca de bujía	mm	14x1,25
Sistema de encendido		Electrónico-Digital controlado por el módulo de control
Luz de válvulas		Autorregulada por botadores hidráulicos
Índice de CO en marcha lenta		< 0.5%

* Puede utilizar nafta/gasolina sin plomo de mas de 95 octanos (95 RON), pero no ofrece ninguna ventaja importante

Datos técnicos

Datos del motor		
Tipo (ciclo Otto, 4 tiempos, catalizador)		1.6L Rocam
Número y disposición de cilindros		4 en línea, transversal
Válvulas		2 por cilindro
Diámetro	mm	82.07
Carrera	mm	75.50
Relación de compresión		9.5:1
Cilindrada	cm ³	1597
Potencia Neta	cv	95
	rev/min	5500
Momento Motor Neto	Nm	141
	rev/min	2500
Tipo de combustible		Nafta/Gasolina sin plomo, 95* octanos (95 RON)
Rotación máxima del motor (corte inyección)	rev/min	6000
Rotación del motor en marcha lenta	rev/min	880 ± 50
Sistema de alimentación		Inyección electrónica multipunto secuencial de combustible
Bomba de combustible		Eléctrica / presión 350 kPa
Orden de encendido		1-3-4-2
Luz electrodos de bujías	mm	1.00 ± 0.05
Rozca de bujía	mm	14x1,25
Sistema de encendido		Electrónico-Digital controlado por el módulo de control
Luz de válvulas		Autorregulada por botadores hidráulicos
Indice de CO en marcha lenta		< 0.5%

* Puede utilizar nafta/gasolina sin plomo de mas de 95 octanos (95 RON), pero no ofrece ninguna ventaja importante

Datos técnicos

Caja de velocidades		
Relación de Transmisión - Caja manual IB5		
	1.0L Rocam	1.6L Rocam
1º marcha	4,08:1	3,54:1
2º marcha	2,29:1	2,04:1
3º marcha	1,52:1	1,28:1
4º marcha	1,11:1	0,95:1
5º marcha	0,88:1	0,76:1
Marcha atrás	3,62:1	3,62:1

Diferencial	
Motor	Relación de Transmisión
1.0L	4,25:1
1.6L	3,82:1

SISTEMA DE CARGA	
Alternador	75A (vehículos sin AA)
	90A (vehículos con AA / y o Dirección hidráulica)
Batería	390A/65RC-43Ah

Datos técnicos

SUSPENSIÓN

Delantera	Independiente, tipo Mc Pherson, resortes helicoidales, brazos inferiores, amortiguadores telescópicos hidráulicos y barra estabilizadora.
Trasera	Semi-independiente autoestabilizante de perfil V, resortes helicoidales, y amortiguadores telescópicos.
DIRECCIÓN	
Tipo	Piñon y cremallera (mecánica o hidráulica), con columna de absorción de energía y regulación de altura.

SISTEMA DE FRENOS

Servicio	Sistema hidráulico con dos circuitos independientes para cada par de ruedas diagonalmente opuestas y servofreno a vacío.
Estacionamiento	Sistema mecánico, de actuación sobre las ruedas traseras de tambor y zapatas activadas a cable.

Datos técnicos

VALORES DE ALINEACIÓN

La verificación de la alineación debe ser realizada anualmente, recomendándose aumentar la frecuencia si se transita por superficies muy irregulares, poceadas, con adoquines, caminos de ripio, tierra, etc. Una alineación incorrecta producirá un desgaste prematura de los neumáticos.

Ruedas delanteras					
		Avance		Comba	
Dirección	Valores en	Nominal	Rango de tolerancia	Nominal	Rango de tolerancia
Mecánica	Grados decimales	1,81°	± 0,75°	- 0,33°	± 0,75°
	Grados y minutos	1°49'	± 0°45'	- 0°21'	± 0°45'
Hidráulica	Grados decimales	2,14°	± 0,75°	- 0,35°	± 0,75°
	Grados y minutos	2°08'	± 0°45'	- 0°21'	± 0°45'

Nota: La máxima diferencia de avance/comba entre las ruedas delanteras derecha-izquierda no debe ser superior a $\pm 0,75^\circ$ ó $\pm 0^\circ45'$.

Convergencia/divergencia total - ruedas delanteras			
Modelo	Valores en	Nominal	Rango de tolerancia
Todo	Grados decimales	0°	± 20°
	Grados y minutos	0'	± 12'

Comba - ruedas traseras			
Modelo	Valores en	Nominal	Rango de tolerancia
Todo	Grados decimales	-1,23°	± 0,75°
	Grados y minutos	-1°14'	± 0°45'

Convergencia/divergencia total - ruedas traseras			
Modelo	Valores en	Nominal	Rango de tolerancia
Todo	Grados decimales	0,27°	± 0,25°
	Grados y minutos	0°16'	± 0°15'

Nota: La máxima diferencia de convergencia/divergencia entre las ruedas derecha-izquierda no debe ser superior a $\pm 0,75^\circ$ ó $\pm 0^\circ45'$.

Torque recomendado para las tuercas de las ruedas (todas): 103 ± 15,5 Nm

Diámetro mínimo de giro del vehículo (entre paredes): 10,5 m

Datos técnicos

Capacidades (en litros)		
Tipo de motor	1,0 L Zetec Rocam	1,6 L Zetec Rocam
Aceite del motor con filtro	4,1	4,1
Transmisión (IB5)	2,3	
Dirección hidráulica	Completar hasta la marca MAX	
Sistema de enfriamiento, (incluida la calefacción)	6,25	
Sistema lavaparabrisas	4,0	
Depósito de combustible	45	
Depósito líquido de freno	Completar hasta la marca MAX	
Carga aire acondicionado (R134a)	510 gramos	
Aceite compresor aire acond.	0,140 a 0,155	

Datos técnicos

PESOS DEL VEHÍCULO

Peso del Vehículo en Orden de Marcha (POM): Peso del vehículo incluyendo los equipamientos, fluidos, lubricantes, etc. No incluye pasajeros ni equipamientos montados después de la venta.

Capacidad de Carga (CC): Combinación del peso máximo permisible para carga, pasajeros y equipamiento opcional. La carga útil es igual al peso bruto total del vehículo menos el peso del vehículo en orden de marcha.

Peso Bruto Total del Vehículo (PBT): Peso total máximo del vehículo, pasajeros, equipamiento opcional y carga. El PBT es específico para cada vehículo.



Aténgase a las especificaciones de peso del vehículo y no sobrepase el PBT. Sobrepasar estos valores puede afectar negativamente al comportamiento de los frenos y de la conducción del vehículo en general, pudiendo ser causa de un accidente.

Peso (kg)				
Motor	Nafta/Gasolina			
	1,0 L		1,6 L	
Peso en orden de marcha	905		945	
Capacidad de Carga	505		465	
Peso bruto total	1410		1410	
Grados y minutos	Del.	Tras.	Del.	Tras.
Distribución por eje	-	-	-	-
Máximo por eje	-	-	-	-

NEUMÁTICOS

Presión de inflado de los neumáticos

Verificar la presión de los neumáticos antes de iniciar un viaje (con los neumáticos fríos). No olvidarse de la rueda de auxilio.

Presión de los neumáticos (fríos) en bar (lb/pulg²)					
Medida de la llanta	Medida del neumático	Carga normal hasta 2 personas		Carga total con más de 2 personas	
		Del.	Tras.	Del.	Tras.
13" x 5" J	165/70 R13	2,41 (35)	2,06 (30)	2,41 (35)	2,41 (35)
14" x 5,5" J	175/65 R14 82 T	2,06 (30)	2,06 (30)	2,27 (33)	2,41 (35)

Datos técnicos

DIMENSIONES

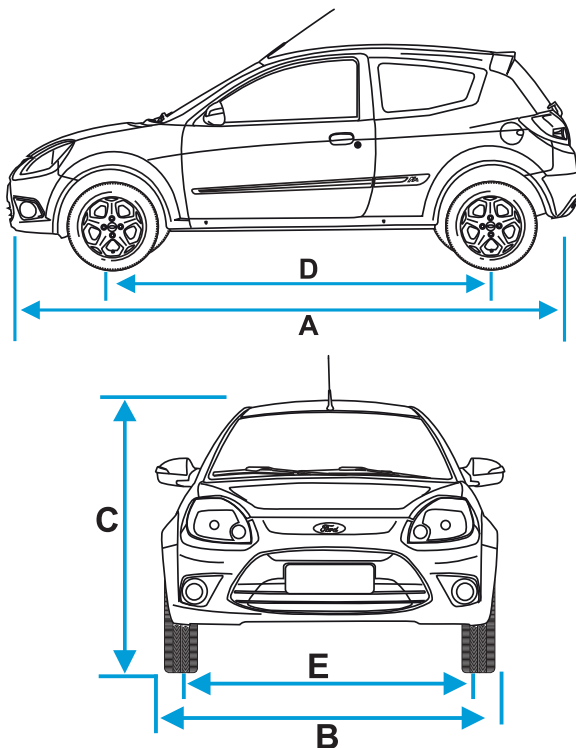

Dimensiones en mm			
A	Largo total	3836	
B	Ancho total (excluidos espejos retrovisores exteriores)	1641	
	Ancho total (incluidos los espejos retrovisores exteriores sin luz de giro)	1812	
	Ancho total (incluidos los espejos retrovisores exteriores con luz de giro)	1836	
C	Altura total (en orden de marcha)	1420	
D	Distancia entre ejes	2452	
E	Trocha (distancia entre centros de ruedas)	Delantera	1452
		Trasera	1391

Recomendaciones de seguridad vial

RECOMENDACIONES DE SEGURIDAD VIAL

Conducción preventiva y segura

Una correcta conducción se corresponde con la normativa de tránsito vigente en su país. Por lo cual, usted debe:

- a. Antes de ingresar a la vía pública, asegúrese que tanto usted como su vehículo se encuentren en adecuadas condiciones de seguridad, de acuerdo con los requisitos legales, bajo su responsabilidad.
- b. En la vía, circule con cuidado y prevención, conservando en todo momento el dominio efectivo del vehículo, teniendo en cuenta los riesgos propios de la circulación y demás circunstancias de tránsito:
 - Anuncie todas las maniobras con las luces de giro o intermitentes
 - Respete una adecuada distancia de seguimiento
 - Programe con anticipación el viaje para evitar conducir de noche y respetar las horas de descanso
 - Observe constantemente los espejos retrovisores
 - Evite realizar maniobras bruscas
 - Circule con luces bajas encendidas

Otros factores influyentes

Factores distractivos: realizar alguna actividad, ajena al manejo, puede resultar riesgoso. Es importante concentrarse en el tránsito y estar sumamente atento, evite el uso de localizadores y teléfonos celulares, así como escuchar radio y/o reproductores con auriculares. El traslado de animales en el vehículo de modo inapropiado; el arreglo personal mientras se conduce,

tomar bebidas calientes y leer son factores de distracción.



Capacidad visual: el campo visual se ve disminuido o nulo con los cambios de iluminación (amanecer y atardecer) y adaptarse a ello conlleva un lapso de tiempo.

Durante la conducción nocturna es frecuente que se presenten efectos de ceguera debido al encandilamiento de las luces del vehículo que circula por la mano contraria; en tal sentido descubrir personas o animales puede resultar muy difícil, por ello es muy importante estar muy atento.

Percepción selectiva: conducir con preocupaciones o con la necesidad de llegar pronto al lugar de destino, se genera el efecto de NO tener presente la posibilidad de aparición de algún riesgo o situación imprevista. En estos casos domina una especie de mecanismo de represión de la conciencia.

El estar consciente y la consideración de la aparición de riesgos debieran llevar a una reducción de la velocidad.

El estrés: empeora la conducta y puede ocasionar reacciones equivocadas.

El cansancio: es una de las mayores causas en siniestros de tránsito, ya que provoca alteraciones en la atención y afecta la percepción, reacción, concentración y la coordinación psicomotriz.

El alcohol y las drogas: el consumo

Recomendaciones de seguridad vial

de alcohol, aún en cantidades relativamente pequeñas aumenta el riesgo de los conductores y de los peatones que se ven involucrados en un siniestro. Los efectos inmediatos del alcohol sobre el cerebro son depresivos o estimulantes dependiendo de la cantidad consumida. En cualquiera de los casos, el alcohol provoca una disminución de las facultades, ya que perjudica la capacidad de discernimiento, torna los reflejos más lentos y reduce la atención y agudeza visual.

Los efectos de las drogas difieren en su mecanismo de acción. La cantidad consumida del usuario entre otros factores, actúan sobre el cerebro y altera la percepción, la cognición, la atención, el equilibrio, la coordinación, el tiempo de reacción y otras facultades para conducir en forma segura.

Conducta agresiva: frenar repentinamente, acercarse demasiado a otro vehículo, cortar el paso a otros conductores; acelerar cuando alguien intenta pasar, tocar la bocina o encender las luces altas indebidamente, gritar o hacer gestos obscenos, son conductas que ocasionan un riesgo tanto para el conductor como para el resto del tránsito.

Falta de solidaridad: La vía pública debe compartirse con todos, no es patrimonio exclusivo de nadie. Sea solidario.

Reglas de tránsito y conducción segura

La obligación de ceder el paso: para que el tránsito sea seguro en las intersecciones, existen reglas acerca de la prioridad al cruzar. Al visualizar una señal de PARE, usted debe detener su vehículo y permitir el paso de quienes circulan por la otra vía, y solo se podrá reanudar la marcha cuando se deses-time la posibilidad de un siniestro.



Si se encuentra con una señal CEDA EL PASO, se debe reducir la velocidad hasta detenerse si es necesario y ceder el paso a los vehículos que circulan por la otra vía.

Ubicación del vehículo: el vehículo debe mantenerse a una distancia prudencial de quienes marchan delante (se recomienda 4 seg.) y situarlo de modo correcto antes de virar.

Distancia entre los vehículos: seguir de cerca a un vehículo que va por delante es un factor de riesgo y de posibles siniestros, dado que no podrá visualizar los peligros que se aproximan y disminuirá el margen de reacción. Para ello, es necesario tener suficiente espacio delante del vehículo y así poder frenar sin peligro. Se aconseja mantener una distancia prudencial de seguimiento con el vehículo que nos antecede de 4 segundos.



Regla de los 4 segundos:

Cuando el conductor del vehículo que circula delante suyo pasa por un punto fijo, como una sombra, un poste o una línea del camino, comience a contar desde la parte posterior del vehículo de adelante hasta la parte frontal de su vehículo

“un mil uno, un mil dos, un mil tres, un mil cuatro”

Recomendaciones de seguridad vial

Si llega hasta la marca antes de terminar de contar estas cifras, usted estará mucho más cerca del conductor del vehículo de adelante de lo que por seguridad debería estar.

Disminuya la velocidad y vuelva a contar. Usando la regla de los cuatro segundos, su vehículo gastara menos freno. Los frenos durarán más tiempo y se disminuirá el consumo de combustible, logrando así economizar tiempo y dinero.

Más importante aún, es que al usar la regla de los cuatro segundos, se tendrá una distancia más segura para detener el vehículo, en caso que el conductor de adelante se detenga imprevisiblemente.

Luces delanteras durante el día: Es obligatorio el uso de las luces bajas durante el día cuando se circula en autopistas, autovías, semiautopistas y rutas, para permitir que los vehículos sean más visibles al resto del tránsito.



Adelantamiento y sobrepaso: adelantarse de modo inseguro es uno de los principales factores de colisión, es por ello que se debe tener en cuenta:

- Evitar sobrepasar a otro vehículo cuando la visión de la ruta se encuentra obstruida por cualquier causa
- Asegurarse de tener el tiempo suficiente para efectuar la maniobra
- Esperar hasta llegar a un carril designado para adelantarse
- No desviar cuando se está siendo sobrepasado
- Conducir cerca del borde derecho de la ruta para permitir sobrepaso

- Pensar y planificar los movimientos antes de intentar el sobrepaso a otro vehículo.

Velocidad: respete los límites de velocidad máxima y mínima.

Derecho o prioridad de paso: consiste en permitir el paso a otro vehículo o peatón en las condiciones reglamentarias. Todo conductor debe ceder siempre el paso en las encrucijadas al que cruza desde su derecha, salvo señalización específica en contrario.

Giros: Para realizar giros debe respetarse la señalización, y observar las siguientes reglas:

- Advierta la maniobra con suficiente antelación, mediante la señal luminosa correspondiente, que se mantendrá hasta la salida de la encrucijada.
- Circule desde treinta metros antes por el costado más próximo al giro a efectuar.
- Reduzca la velocidad paulatinamente, girando a una marcha moderada.

Señales y carteles de pare: las señales de pare o semáforo en rojo que indican que los vehículos deben detenerse detrás de la línea límite del cruce de peatones o antes de la intersección.



Uso del cinturón: el cinturón de seguridad es el dispositivo individual más efectivo en un vehículo para reducir las lesiones de los ocupantes del vehículo frente a un siniestro. El uso del cinturón de seguridad reduce la probabilidad de

Recomendaciones de seguridad vial

resultar muerto en caso de siniestro en un 40% a 50% para el conductor y pasajero de los asientos delanteros y alrededor de un 25% para pasajeros de los asientos traseros.

Cambios de carril durante la circulación: los cambios inadecuados de carril son el principal factor de colisiones. Cuando desee cambiar de carril:

- Haga las señales apropiadas
- Controle los espejos
- Observe con antelación el carril al que se desea ingresar.
- Evite hacer cambios de carril en forma repentina para alcanzar una salida o girar.
- Planifique los movimientos con antelación.
- Controle el tránsito del carril en el que se está conduciendo para evitar una colisión contra el vehículo que se encuentra adelante o a otro vehículo que está tratando de ingresar al mismo.

Elección del sentido correcto de circulación: las causas más frecuentes que provocan colisiones frontales son:

- Girar a la derecha o a la izquierda hacia el lado contrario de circulación
- Conducir en sentido contrario en calles de una sola mano
- Sobrepassar a otros vehículos sin tomar las medidas correctas en vías de doble circulación. Para evitar siniestros viales es importante identificar las señales de CONTRAMANO y PROHIBIDO EL PASO cuando se gira a la izquierda o a la derecha del tránsito.



Consejos para un manejo adecuado:

- Verifique que el vehículo esté en condiciones antes de emprender un viaje
- No utilice celular al conducir
- Respete los límites de velocidad
- Mantenga las luces bajas encendidas a toda hora del día
- Utilice siempre el cinturón de seguridad
- Respete las normas de tránsito
- Mantenga una adecuada distancia de seguimiento entre vehículos (de 4 segundos)
- Traslade a los niños menores de 10 años en el asiento trasero con el dispositivo de retención infantil adecuado
- Anuncie todas las maniobras con luces de giro o intermitentes
- Evite circular en ruta durante el atardecer o el amanecer
- Mire constantemente los espejos retrovisores
- Evite realizar maniobras bruscas
- Preste atención al tránsito para anticiparse a cualquier maniobra brusca de otros conductores
- No ingiera alcohol antes y durante la conducción
- Respete las barreras bajas de un paso a nivel
- Respete la prioridad del peatón
- Ante condiciones climáticas adversas reduzca la velocidad
- Descanse bien antes de emprender viajes largos
- Ante condiciones de poca visibilidad, evite conducir

Recomendaciones de seguridad vial

SOLUCIONES ANTE POSIBLES CASOS DE EMERGENCIA

Si fallan los frenos

En caso de falla del sistema de frenos se recomienda pisar el pedal de freno en forma intermitente, rápidamente y en todo su recorrido.

También se puede detener el vehículo utilizando la caja de velocidades. Se recomienda, comenzar a bajar en cambios hasta lograr disminuir la velocidad del vehículo y terminar de detener su marcha accionando el freno de mano.

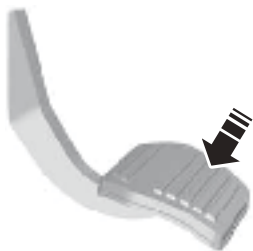

E71354

Si revienta un neumático

Si se encuentra circulando por una vía rápida y revienta un neumático, es primordial mantener la calma, sujete el volante con firmeza, levante el pie del acelerador y nunca pise el pedal de freno. Disminuya la velocidad progresivamente y comience a visualizar alguna zona segura para la detención.

Si el vehículo comienza a patinar

Por lo general esto sucede cuando la calzada se encuentra mojada o con algún otro líquido que se interpone entre la superficie de la calzada y el neumático. En este caso, se recomienda disminuir la velocidad del vehículo lo más que se pueda, sin tocar el freno y

levantando el pie del acelerador. Minimice las maniobras de giro al máximo y mantenga lo más firme que pueda el volante tratando de que el vehículo mantenga la línea en la cual circulaba. Cuando disminuya la velocidad sentirá que el vehículo comienza a tener adherencia nuevamente.

Si un vehículo circula en sentido contrario a nuestro carril

Es frecuente que se de esta situación, sobre todo cuando se circula por una ruta de doble mano. En este caso lo que se aconseja es mantener la calma, comenzar a hacer luces alternando entre las luces altas y las luces bajas, al mismo tiempo, colocar las luces de giro a la derecha y comenzar a disminuir la velocidad. Siempre salirse de la calzada hacia la derecha lo antes posible. **NUNCA CRUCE A LA BANQUINA / BERMA DE LA MANO CONTRARIA.**

ANIMALES SUELTOS



Si se cruza un animal en la ruta

Al circular por una ruta en zona rural, es factible la posibilidad de cruzarse con algún animal o bien esté sobre la calzada. En este caso, comience a disminuir la velocidad y haga sonar la bocina.

Si el animal se presenta repentinamente, frene intensamente pero sin llegar al bloqueo de las ruedas.

Trate de esquivarlo hacia la derecha teniendo en cuenta que el ingreso a la banquina/berma sea progresivo, y de esta forma no perder el control del vehículo.

Recomendaciones de seguridad vial

Salida de emergencia a la banquina/berma

Una de las causas de accidentes en las rutas es cuando los conductores se ven obligados por algún motivo a bajar a la banquina.

Cuando esto ocurra, trate de hacerlo con el tren delantero de la forma más paralela posible a la ruta, transite por la misma los metros que sea necesario, evitando frenar o doblar bruscamente la dirección. Vuelva al pavimento solo cuando haya disminuido la velocidad, y de la forma más paralela a la ruta posible, para evitar la pérdida de control del vehículo.

Puede ser más seguro circular por la banquina y disminuir en forma gradual la velocidad antes de volver al pavimento. Puede perder el control del vehículo si no disminuye la velocidad o si gira el volante en forma abrupta.

A menudo, puede ser menos riesgoso pasar por encima de pequeños objetos, que intentar retornar a la ruta en forma repentina, ya que esto puede hacer que el vehículo resbale hacia los costados, perdiendo el control.

Conducción defensiva

Procedimientos básicos:

- Esté alerta y mantenga una distancia prudente con el vehículo de adelante.
- Anticípese a los acontecimientos, observando más allá del conductor que circula delante suyo, previendo situaciones que puedan hacerlo detener repentinamente. Use la regla de los 4 segundos, descrita en distancia entre los vehículos.

- Cuando las condiciones del tránsito fueran desfavorables, aumente la distancia respecto al vehículo de adelante.
- Al ver la luz de freno del vehículo que circula delante suyo, apoye el pie en el freno.
- Recuerde: el otro conductor ya frenó cuando usted aún está pisando el acelerador.

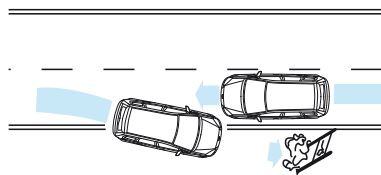
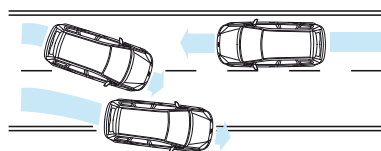
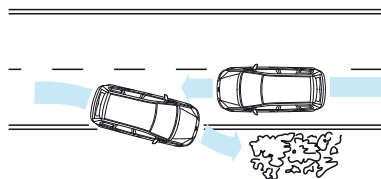

Índice

A

Aceite del motor.....	109
Airbag	69
Aire acondicionado	26
Ajuste de los picos del lavaparabrisas	119
Alarma	50
Apertura de baúl	19
Apertura del capó.....	106
Apertura y cierre automático de las ventanillas por control remoto	40
Apoyacabezas.....	58
Arranque con batería auxiliar	99
Arranque del motor	76
Asientos	56

B

Batería	98, 122
Bocina	34

C

Calefacción y ventilación	20
Calendario de mantenimiento.....	105
Calidad del combustible	142
Cambio de rueda.....	93
Cambio manual de cinco velocidades	41
Capacidades volumétricas - Datos técnicos	149
Catalizador	79
Cenicero delantero	32
Cerraduras	44
Cierre centralizado de puertas.....	45
Cinturones de seguridad	61
Cinturones de seguridad en mujeres embarazadas	63

Codificación de llaves	54
Comandos de la columna de dirección	33
Comandos de la consola central	41
Comandos situados en la parte superior	38
Comandos situados en las puertas	39
Combustible	141
Compartimiento de equipajes.....	55
Compartimiento del motor - 1.0L / 1.6L Rocam Nafta/Gasolina	108
Conducción sobre barro y agua.....	82
Consumo de combustible	83
Crique y herramientas	94
Cuidados con los cinturones de seguridad.....	64

D

Desempañador de luneta trasera ...	18
Destrabado de las puertas.....	46
Dimensiones del vehículo - Datos técnicos	152
Dirección - Datos técnicos.....	147
Dispositivos de sujeción para niños.....	66

E

Elevación del vehículo, uso del crique y llave de ruedas.....	96
Encendedor de cigarrillos/toma corriente de 12 V	32
Escobillas del limpiaparabrisas y lavaluneta	120
Espejo retrovisor interior	38
Espejos retrovisores exteriores convexos.....	39

Índice

Espejos retrovisores exteriores de accionamiento manual	39	Líquido lavaparabrisas.....	119
F		Llaves.....	43
Filtro de aceite.....	111	Luces de advertencia del tablero	11
Freno de estacionamiento	42	Luces de emergencia (balizas)	19, 85
Frenos.....	78	Luz interior	38
Fusibles y relés.....	87	M	
I		Mantenimiento	104
Identificación del vehículo.....	140	Motor 1.0L Rocam Nafta/Gasolina - Datos técnicos	144
Indicador del nivel de combustible	16	Motor 1.6L Rocam Nafta/Gasolina - Datos técnicos	145
Indicadores del tablero de instrumentos	16	N	
Información sobre los grados de calidad de los neumáticos.....	127	Neumáticos.....	124
Inmovilización electrónica del motor.....	52	O	
Instrumentos	10	Odómetro	17
Interruptor de luces.....	34	P	
Interruptor de seguridad del sistema de inyección de combustible (sólo motor Nafta/Gasolina)	86	Palanca de comando multifunción.....	34
Introducción	4	Palanca del limpia / lavaparabrisas y luneta trasera	36
L		Parasoles.....	38
Lámparas del vehículo.....	129	Pesos del vehículo - Datos técnicos.....	150
Lavado del motor.....	139	Posavasos	32
Lavado del vehículo	136	Presión de inflado de los neumáticos - Datos técnicos.....	151
Limpia luneta trasera	37	Programación de estrategia de funcionamiento limitado	85
Limpiaparabrisas	36	Puesta en marcha	75
Líquido de dirección hidráulica	117	Puntos adicionales de apoyo para elevar el vehículo	97
Líquido de enfriamiento	114		
Líquido de freno y embrague	113		
Líquido de la transmisión.....	118		

Índice

R

Rebatimiento del asiento trasero ...	60
Recomendaciones para el aceite del motor.....	112
Relaciones de transmisión - Caja de velocidades	146
Relaciones de transmisión - Diferencial.....	146
Reloj digital.....	18
Remoción e instalación de la rueda.....	96
Remolque del vehículo	103
Rueda de auxilio.....	95
Ruedas y neumáticos	93

S

Servicios para sus neumáticos	128
Sistema de alarma antirrobo con sensor volumétrico	49
Sistema de carga - Alternador y batería - Datos técnicos	146
Sistema de cierre por control remoto	46
Sistema de dirección.....	77
Sistema de frenos - Datos técnicos	147
Sistema electrónico de protección del motor.....	81
Suspensión - Datos técnicos.....	147
Sustitución de las escobillas del limpiaparabrisas	121
Sustitución de las lámparas delanteras.....	129
Sustitución de las lámparas traseras.....	132

T

Tablero de instrumentos.....	8
Tacómetro	17
Tapa de carga de aceite del motor	110
Tapa del tanque de combustible.....	44
Trabado de las puertas.....	46
Transporte de equipaje.....	59

V

Valores de alineación - Datos técnicos	148
Velocímetro.....	17
Vidrios eléctricos.....	39

Información para la estación de servicio

Combustible a utilizar	
Motores Nafta/Gasolina 1.0L y 1.6L	Nafta/Gasolina sin plomo 95* octanos (95 RON)
Capacidad del depósito de combustible	
Todos los modelos	45 L
Capacidad del sistema de lubricación del motor (filtro de aceite incluido)	
Motor 1.0L Rocam - Nafta/Gasolina	4.1 L
Motor 1.6L Rocam - Nafta/Gasolina	4.1 L
Capacidad del sistema de refrigeración del motor (incluida la calefacción)	
Motor 1.0L Rocam - Nafta/Gasolina	6.25 L
Motor 1.6L Rocam - Nafta/Gasolina	6.25 L
Capacidad del sistema de dirección hidráulica	
Todos los modelos	completar hasta la marca MAX
Capacidad del lubricante de caja de velocidades	
Todos los modelos	2.1 L
Capacidad del líquido de freno y embrague	
Todos los modelos	completar hasta la marca MAX
Capacidad del sistema lavacristales	
Todos los modelos	4.0 L

* Puede utilizar nafta/gasolina sin plomo de mas de 95 octanos (95 RON), pero no ofrece ninguna ventaja importante

Presión de los neumáticos (fríos) en bar (lb/pulg²)					
Medida de la llanta	Medida del neumático	Carga normal hasta 2 personas		Carga total con más de 2 personas	
		Del.	Tras.	Del.	Tras.
13" x 5" J	165/70 R13	2,41 (35)	2,06 (30)	2,41 (35)	2,41 (35)
14" x 5,5" J	175/65 R14 82 T	2,06 (30)	2,06 (30)	2,27 (33)	2,41 (35)

