

# **Manual del Propietario**

Las ilustraciones, información técnica, los datos y descripciones contenidos en esta publicación estaban aprobados en el momento de su impresión. Ford se reserva el derecho de cambiar modelos, equipamiento y especificaciones o de realizar modificaciones o cambios necesarios para mejorar su producto sin incurrir por ello en ninguna obligación.

Queda prohibida la reproducción total o parcial de esta publicación, así como su almacenaje o transmisión por cualquier sistema - electrónico, mecánico, fotocopiado, grabación, traducción, resumen o ampliación sin previa autorización expresa por escrito de Ford. Lo mismo es válido para partes de este Manual y su utilización en otras publicaciones.

Ford no contrae responsabilidad alguna por las imprecisiones u omisiones que puedan aparecer en esta publicación, a pesar de haber tomado todas las medidas necesarias para que resulte lo más completa y fiable posible.

En este manual se describen los opcionales y niveles de equipamiento disponibles para toda la gama de modelos de este vehículo. Para su vehículo se aplican las descripciones del equipamiento instalado según la versión adquirida.

Importante: Las piezas y accesorios originales de Ford, lo mismo que los de Motorcraft, han sido especialmente diseñados para los vehículos Ford, y son, en cualquier caso, los más adecuados para su vehículo.

Nos permitimos señalar que las piezas y accesorios que no son provistos por Ford no han sido examinados ni aprobados; por eso, y a pesar del continuo control de productos del mercado, no podemos certificar la idoneidad ni la seguridad del uso de dichos productos, bien sea que ya estén instalados o hayan de instalarse.

Ford no acepta responsabilidad alguna por los daños causados por el empleo de piezas y accesorios que no sean de Ford, lo que producirá la caducidad automática de la garantía del vehículo.

Las imágenes del vehículo de las tapas de este manual no son contractuales.

Nota: Entiéndase por Ford en Argentina a **Ford Argentina S.C.A.**, en Chile a **Ford Chile SpA**, en Uruguay a **Automotores y Servicios S.A. (Multimotors)**, en Paraguay a **Tape Ruvicha S.A.**, en Bolivia a **Christian Automotors S.A.** y en Perú a **Maquinaria Nacional S.A. (Manasa)**.

Editado por Ford Argentina S.C.A.

Pieza N°: **CS55/FIESTA/MP/**

División de Asistencia al Cliente

Edición: 06/2013

Publicaciones Técnicas.

Impreso en Argentina.



El papel utilizado para la impresión fue producido bajo prácticas forestales responsables y cuenta con la certificación de Cadena de Custodia FSC (Forest Stewardship Council).

# Contenido

## Lo que debe saber antes de conducir el vehículo

Introducción	4
Panel de Instrumentos	8
Comandos y equipamiento	21
Asientos y sistemas de seguridad	64

## Puesta en marcha y conducción

Puesta en marcha	83
Conducción	86
Emergencias en el camino	94

## Información y datos importantes

Mantenimiento y cuidados	112
Datos técnicos	143
Índice	159
Información para la estación de servicio	162

## FELICITACIONES

Felicitaciones por la adquisición de su nuevo Ford. Dedique tiempo a leer este Manual para familiarizarse con su contenido, ya que, cuanto más sepa y comprenda de su vehículo, mayor será el grado de seguridad, economía y satisfacción que conseguirá al conducirlo.

- Este *Manual del Propietario* lo familiarizará con el manejo de su vehículo. Contiene instrucciones para la conducción normal de cada día, así como para el cuidado general del vehículo.



En este manual se describen todas las opciones y variantes del modelo disponibles y, por lo tanto, puede que algunos de los accesorios descritos no sean aplicables a su propio vehículo. Además, debido a los periodos de impresión de los manuales, puede suceder que algunos elementos opcionales se describan antes de su comercialización.

- El *Manual de garantía, mantenimiento y guía de Concesionarios* informa sobre los diversos programas de la Garantía Ford y del Programa de Mantenimiento Ford.

El mantenimiento periódico del vehículo permite conservar sus condiciones óptimas de funcionamiento y su valor de reventa. Existe una Red de Concesionarios autorizados Ford, que ponen a su servicio toda su experiencia técnica y profesional, y que podrá consultarlos en la guía, que por localidad, se incluye en este fascículo.

Su personal, especialmente instruido, es el más capacitado para realizar un correcto mantenimiento de su vehículo. Disponen asimismo de una amplia gama de herramientas y equipo técnico altamente especializados, expresamente diseñados para el mantenimiento de los vehículos Ford. Su Concesionario Ford, tanto en el propio país como en el extranjero, es proveedor garantizado de piezas y accesorios originales y autorizados de Ford y Motorcraft.



Si vende su vehículo, no olvide entregar el presente Manual del Propietario al futuro comprador. Es parte integrante del vehículo.

- La *Guía de Audio* contiene instrucciones de uso para el equipo de audio Ford y acompaña al radioreceptor de la unidad.

## GLOSARIO DE SÍMBOLOS



Símbolos de aviso en este Manual

¿Cómo puede usted reducir los riesgos de sufrir lesiones personales y evitar posibles daños a otras personas, a su vehículo y a su equipo? En este Manual, las respuestas a tales preguntas vienen dadas mediante comentarios resaltados con el símbolo de un triángulo de aviso. Estos comentarios deben leerse y observarse.



Símbolos de aviso en su vehículo

Cuando vea este símbolo, es absolutamente necesario que consulte el apartado correspondiente de este Manual antes de tocar o intentar llevar a cabo ajustes de cualquier clase.



Símbolos de alta tensión en su vehículo

Este símbolo, un triángulo con una flecha electrificada y un libro abierto, señala las piezas de encendido sometidas a alta tensión. Nunca deben tocarse mientras el motor estuviera en marcha y el encendido conectado.



Protección del medio ambiente

La protección del medio ambiente es algo que nos concierne a todos. Un manejo correcto del vehículo y la disposición de los productos de limpieza y lubricantes usados según la legislación vigente, suponen un paso adelante significativo en este sentido. En este Manual, la información relacionada con el medio ambiente va acompañada del símbolo del árbol.



Toda la información contenida en este manual estaba vigente en el momento de su impresión. Ford en su intención permanente de mejorar sus productos, se reserva el derecho de cambiar modelos, especificaciones o diseños sin necesidad de previo aviso, sin que ello implique obligación de su parte o de sus Concesionarios.

## ELEMENTOS DE PROTECCIÓN PARA UNA CONDUCCIÓN MÁS SEGURA

Aunque es imposible eliminar completamente los accidentes de tránsito, sí pueden reducirse mediante modernos medios técnicos.

Así, por ejemplo, además de disponer de zonas amortiguadoras para impactos delanteros y traseros, su vehículo cuenta con **áreas de protección contra impactos laterales** en las puertas laterales para proporcionar una mayor protección en el caso de una colisión lateral.

El sistema de sujeción de seguridad con **airbag (s)** contribuye a protegerlo en el caso de un choque frontal. Los **asientos de seguridad** ayudan a impedir que el ocupante se deslice por debajo del cinturón. Estos elementos han sido diseñados para reducir el riesgo de lesiones.

Contribuya a que no deban utilizarse estos elementos de protección conduciendo siempre con prudencia y atención.



Recomendamos que lea el capítulo Airbag. El uso indebido del airbag puede ocasionar lesiones.



No se deben instalar nunca asientos para niños o bebés mirando hacia atrás delante de un airbag en el lado del acompañante.

## SEGURIDAD POR MEDIO DE CONTROLES ELECTRÓNICOS

Para su seguridad, el vehículo está equipado con sofisticados controles electrónicos.



La utilización de cualquier otro dispositivo electrónico (por ejemplo un teléfono móvil sin antena exterior) puede crear campos electromagnéticos que pueden interferir negativamente en el funcionamiento de los controles electrónicos del vehículo. Por eso, siga las instrucciones del fabricante de dicho dispositivo.



Interruptor de seguridad del sistema de inyección de combustible.

En caso de un accidente, el interruptor de seguridad corta automáticamente el suministro de combustible al motor. Este interruptor puede conectarse también mediante vibraciones repentinas, por ejemplo al estacionar. Para reajustar el interruptor, consulte las instrucciones de la sección *Interruptor de seguridad del sistema de inyección de combustible* en el capítulo Emergencias en carretera.

## PRIMEROS RODAJES

No existe ninguna norma en particular para el rodaje de su vehículo. Simplemente evite conducir demasiado rápido durante los primeros 1.500 kilómetros. Varíe de velocidad con frecuencia y no fuerce el motor. Esto es necesario para que las piezas móviles puedan “asentarse”.

En lo posible, evite el empleo a fondo de los frenos durante los primeros 150 kilómetros en conducción urbana y durante los primeros 1.500 kilómetros en autopista o ruta.

A partir de los 1.500 kilómetros podrá aumentar gradualmente las prestaciones de su vehículo, hasta llegar a las velocidades máximas permitidas.



Evite acelerar excesivamente el motor. Esto contribuye a cuidarlo, a reducir el consumo de combustible, a disminuir su nivel de ruido y a reducir la contaminación ambiental.

Le deseamos una conducción segura y agradable con su vehículo Ford.

## Panel de Instrumentos

Rejillas de salida de aire  
(Pág. 24)

Palanca de  
luces exteriores/  
luces de giro  
(Pág. 37)

Reloj digital  
(Pág. 20)

Panel de  
Instrumentos  
(Pág. 8-20)

Interruptor de  
luces de  
advertencia  
(balizas)  
(Pág 21, 101)

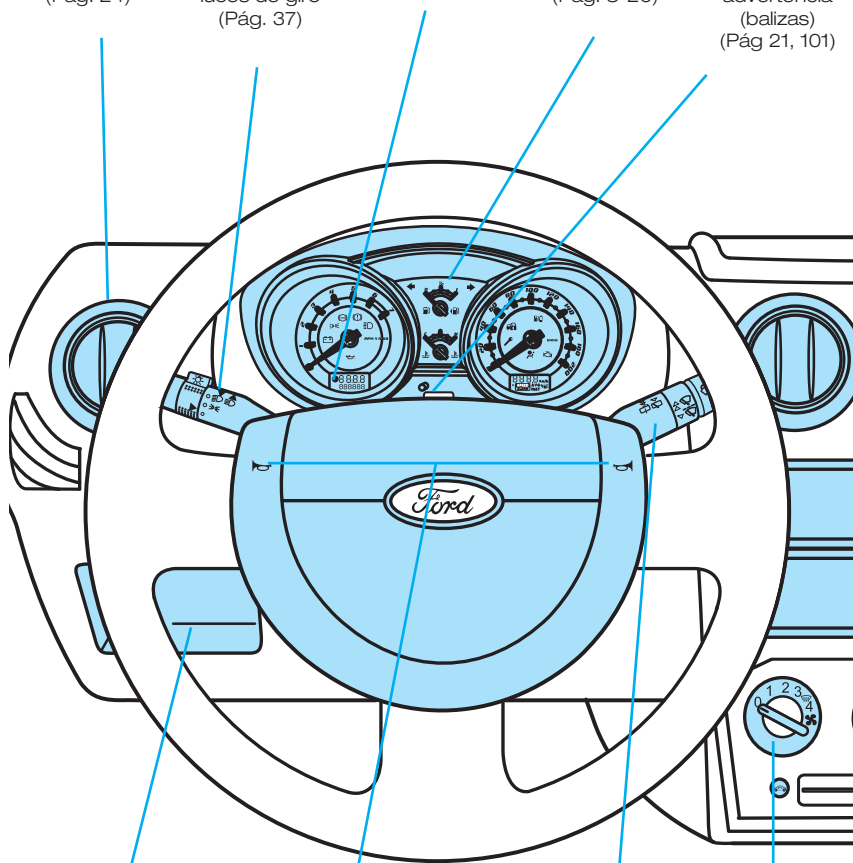

Fusibles  
y relés  
(Pág. 104)

Bocina  
(Pág. 37)

Palanca del  
limpiaparabrisas /  
limpiapuneta  
(Pág. 39)

Control de  
velocidad del  
ventilador  
(Pág. 25)



## Panel de instrumentos

Rejillas direccionales  
de salida de aire  
(Pág. 24)

Radorreceptor  
(Ver Guía de Audio)

 En algunas variantes del modelo, la apariencia y disposición de algunos elementos puede ser diferente a las mostradas aquí. De cualquier forma, la indicación de páginas sigue siendo válida.

Interruptor  
de desempañador  
de la luneta térmica  
(Pág. 21)

Interruptor de  
luces antiniebla  
(si está equipado)  
(Pág. 22)

Apertura del baul  
(si está equipado)  
(Pág. 22)

Control de  
distribución de aire  
(Pág. 26)

Interruptor de aire  
acondicionado  
(si está equipado)  
(Pág. 29)

Control deslizante de  
recirculación de aire  
(Pág. 30)

Control de  
temperatura  
(Pág. 27)

## INSTRUMENTOS

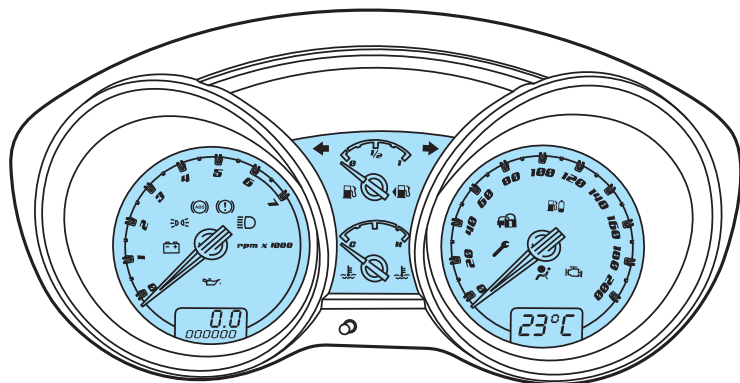

### Luz indicadora de giro

La luz emite destellos cuando los indicadores de giro están conectados. Si la frecuencia de los destellos aumenta, es indicación de falla de alguna lámpara del circuito. Para mayor información diríjase a *Sustitución de las lámparas* en la sección. *Mantenimiento y cuidados*.



### Luz de advertencia del motor

Se enciende al conectar el encendido (posición II), para asegurar que el sistema está operativo. Debe apagarse tan pronto como arranca el motor.

Si se enciende con el vehículo en movimiento, lleve el vehículo a un concesionario Ford para revisión.

Si se enciende con el vehículo en movimiento, reduzca la velocidad inmediatamente, evite aceleraciones bruscas, y lleve el vehículo a un Concesionario Ford, para que controle los sistemas del vehículo.



 El uso continuo del vehículo en esta condición podrá comprometer el consumo de combustible, el desempeño de este, y la durabilidad de del motor y sus componentes.

### Luz de advertencia de presión de aceite

Se enciende cuando conecta el encendido a la posición II de la llave, y debe apagarse tan pronto como arranca el motor. Si la luz se enciende durante la marcha, detener el vehículo inmediatamente, desconectar el motor y controlar el nivel de aceite del mismo. Si fuera necesario, reabastecer inmediatamente con el aceite especificado. Para mayor información sobre el aceite diríjase sección *Datos técnicos*.



Si el nivel de aceite fuera el correcto y la luz permanece encendida, no continuar viaje y acudir a un Concesionario Ford para verificar el motor.

### Luz de advertencia del air bag (si está equipado)

Cuando el sistema funciona correctamente, al conectar el encendido en la posición II de la llave, se enciende este indicador luminoso por aproximadamente 3 segundos, para confirmar que el sistema está activado. Si la luz se enciende estando el vehículo en movimiento lleve inmediatamente el vehículo a un Concesionario Ford para verificar el sistema.

Para más información, consulte *Air bag* en sección *Asientos y sistemas de seguridad*.



### Luz de advertencia de temperatura

Cuando el encendido está conectado (posición II de la llave), la luz se enciende por un instante para confirmar que el sistema está operativo. Si se enciende con el vehículo en movimiento, el motor está recalentando. Deténgalo inmediatamente y desconecte el encendido. Espere a que descienda la temperatura, complete el nivel del líquido de enfriamiento.

Si el motor vuelve a sobrecalentarse, concorra a un Concesionario Ford.



Nunca retire la tapa del depósito recuperador del líquido de enfriamiento mientras el motor estuviese caliente. No ponga el motor en marcha sin haber solucionado el inconveniente.

### Luz de advertencia de bajo nivel de combustible

Cuando el encendido está conectado (posición II de la llave), la luz se enciende por un instante para confirmar que el sistema está operativo. Se enciende cuando el nivel de combustible llega a la reserva, abastezca lo antes posible con el combustible especificado.



### Luz indicadora del sistema de inmovilización del motor

Se enciende cuando conecta el encendido a la posición II de la llave, indicando el funcionamiento correcto del sistema. Para mayor información, consulte *Sistema de inmovilización del motor* en la sección *Comandos y equipamiento*.



### Luz de advertencia del sistema de carga de la batería

Se enciende al conectar el encendido (posición II), para asegurara que el sistema está operativo. Debe apagarse tan pronto como arranca el motor.

Si esta luz se enciende con el vehículo en movimiento, desconecte todo el equipamiento eléctrico disponible y concurra inmediatamente al Concesionario Ford más próximo.



### Luz de advertencia del sistema de freno / freno de estacionamiento

Cuando el encendido está conectado (posición II de la llave), la luz se enciende por un instante para confirmar que el sistema está operativo. Se apaga la luz al soltar el freno de estacionamiento. Si la luz continúa encendida después de haber soltado el freno de estacionamiento, es señal que falta líquido en el sistema de freno o que el mismo tiene alguna anomalía.



 Reabastecer inmediatamente el depósito con líquido de freno hasta la marca MAX y hacer verificar lo antes posible el sistema de freno en un Concesionario Ford.

Si la luz se enciende con el vehículo en movimiento, es señal que hay una falla en uno de los circuitos de freno. El segundo circuito continúa actuando.

Verificar inmediatamente el sistema de freno en un Concesionario Ford.

 En caso que un circuito de freno fallara, se deberá considerar que es necesario presionar el pedal de freno con más fuerza y tener en cuenta que la distancia de frenado puede resultar mayor.

### Luz de advertencia de los faros altos encendidos

La luz se enciende al conectar los faros altos (estando las luces bajas conectadas) o al emitir señales de luces con los faros.



### **Alarma sonora de advertencia de faros encendidos (si está equipado)**

Suena cuando los faros delanteros o las luces de posición están conectadas, el interruptor de encendido apagado (en posición 0) y se abre la puerta del conductor o del acompañante.

## Luz de advertencia de revisión Programada

Cuando el vehículo ha recorrido el kilometraje o ha transcurrido el tiempo necesario definido para realizar el servicio de mantenimiento preventivo, la luz de advertencia de revisión programada destellará durante 10 segundos cuando el vehículo es puesto en marcha. Luego el indicador se apagará y permanecerá apagado hasta una nueva puesta en marcha del vehículo. Tanto sea por kilómetros o por tiempo dicho sistema posee una tolerancia; Por Kilometraje: Su tolerancia es +/- 1000 Km., por lo tanto prenderá entre los 14000 Km. y los 16000 Km. para la revisión de los 15000 Km.

Por tiempo: Su tolerancia es +/- 1 mes, por lo tanto prenderá entre los 11 meses y los 13 meses para la revisión de los 12 meses.

La luz de advertencia se apagará cuando:

- Sea apagada por un concesionario Ford luego de realizar la revisión.
- El odómetro supere el límite superior del plazo por kilometraje.
- Cuando la fecha supere el límite máximo por tiempo.

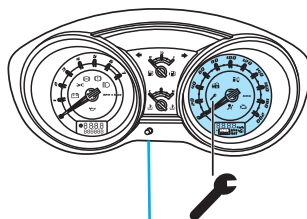

Botón

## Procedimiento manual para el apagado de la luz de manera que encienda en la próxima revisión programada.

Durante el periodo programado para la realización del servicio de mantenimiento preventivo aparecerá la leyenda ON en el display.

Presione el botón por más de 2 segundos hasta que el display muestre la leyenda OFF. De esta manera el aviso estará desconectado hasta el próximo periodo de revisión.

ON

OFF





El sistema es un complemento de la tabla de mantenimiento de su vehículo, ante cualquier diferencia con la misma deberá ser considerada como correcta la tabla de mantenimiento.



El correcto funcionamiento del sistema esta condicionado con el correcto ajuste de la fecha del vehículo, asegúrese de mantenerla actualizada. En el caso que el vehículo se encuentre por un largo tiempo con la batería descargada o desconectada, al conectar el encendido nuevamente aparecerá por 10 segundos en el display la fecha para ser modificada. Asegúrese de que sea la correcta para un funcionamiento correcto del sistema.

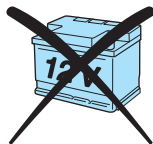

### Indicador de temperatura

Indica la temperatura del líquido de enfriamiento del motor, solamente funciona con la llave de encendido en la posición II. Debe situarse dentro de la zona media del rango luego de algunos minutos de funcionamiento del motor. La aguja podrá aproximarse a la zona roja cuando el vehículo es muy exigido, volviendo a la zona normal cuando cesa la sobrecarga.

Si la aguja se mantuviera en la zona roja, detenga el vehículo en lugar seguro y pare el motor. Espere hasta que el motor se enfríe, verifique el nivel del líquido de enfriamiento y si es necesario complételo. Consulte la sección *Datos técnicos* para obtener la especificación del líquido de enfriamiento.

Si el motor vuelve a sobrecalentarse, deténgalo y recurra a un Concesionario Ford.

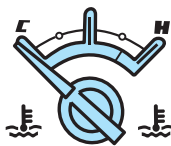

Nunca retire la tapa del depósito de recuperación del líquido de enfriamiento mientras el motor estuviese caliente.

No haga funcionar el motor sin haber solucionado el problema de calentamiento.

### Indicador del nivel de combustible

Indica el nivel aproximado de combustible existente en el tanque con la llave de encendido en la posición II.

La indicación podrá variar ligeramente con el vehículo en movimiento.

Si la luz de advertencia de bajo nivel de combustible se enciende, el nivel de combustible está dentro de la reserva. Reabastezca tan pronto como sea posible. La cantidad de combustible cargada puede ser menor que la capacidad especificada del depósito, ya que siempre queda algo de combustible en el tanque.

Siempre mantenga la llave de encendido en la posición 0 cuando proceda a reabastecer el vehículo.

La flecha ubicada al lado del ícono del surtidor indica el lado del vehículo en el que está ubicada la tapa de carga de combustible.

No calcule el consumo de combustible del vehículo en base a lo mostrado por este indicador. Un cálculo más preciso se puede obtener dividiendo el kilometraje recorrido por la cantidad de combustible consumida entre dos tanques llenos.



# Panel de instrumentos

## Tacómetro

El tacómetro indica la velocidad de giro del motor en revoluciones por minuto.

## Odómetro total

El odómetro registra el total de los kilómetros recorridos por el vehículo, muy importante para control de los servicios programados de mantenimiento.

## Odómetro parcial

El odómetro parcializador registra el total de kilómetros recorridos por el vehículo durante un determinado trayecto, un determinado período o en cada carga de combustible. Para visualizarlo, cuando está mostrado el odómetro totalizador, deberá presionarse el botón inferior un instante para que aparezca el registro del odómetro parcializador. Si se lo presiona por más de dos segundos puede borrarse la lectura parcial. Para ponerlo en cero se deberá apretar el botón, por lo menos por dos segundos o más, aproximadamente.

Para ponerlo en cero se deberá conectar el encendido en la posición II de la llave, apretar el botón por lo menos por dos segundos o más, aproximadamente.

## Display (Odómetro)

El display del Odómetro se enciende por 1 minuto con la llave de encendido en la posición 0 y/o con el botón selector apretado, como también si abre la puerta del conductor o del acompañante.

## Velocímetro

El velocímetro indica la velocidad instantánea del vehículo en todo momento en que el mismo está en movimiento.

Versión Nafta/Gasolina

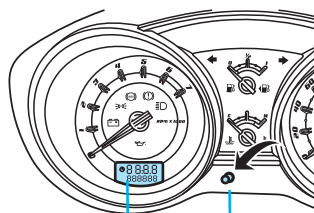

Odómetro total y odómetro parcial

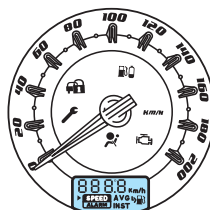

# Panel de Instrumentos

## Reloj digital

Para ajustar el reloj, gire la llave de encendido hacia la posición II. Presione el botón y manténgalo presionado hasta que los dígitos de las horas queden en la posición de ajuste (destello).

Para ajustar las horas, presione el botón derecho.

Para ajustar los minutos, presione nuevamente el botón (para seleccionar el ajuste de minutos) y seguidamente el botón derecho para hacer la corrección.

Luego del ajuste, espere cinco segundos, después de los cuales el reloj volverá automáticamente al modo normal.

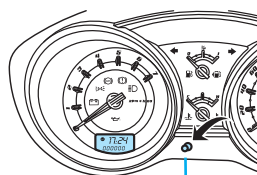

Botón



## Fecha

Para actualizar la fecha, presiones el botón situado el panel de instrumentos hasta que aparezca la opción de ajuste del año en forma intermitente, enseguida presiónelo las veces que sea necesario para ajustar correctamente el año. Para ajustar el mes o el día siga el mismo procedimiento.

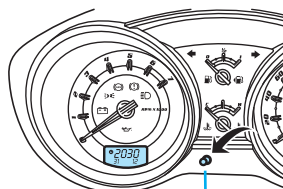

Botón

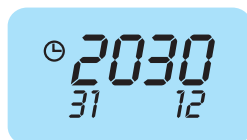

En el caso que el vehículo se encuentre por un largo tiempo con la batería descargada o desconectada, al conectar el encendido nuevamente aparecerá por 10 segundos en el display la fecha para ser modificada. Asegúrese de que sea la correcta para un funcionamiento correcto del sistema de revisión programada.

## ORDENADOR DE ABORDO (si está equipado)

El ordenador de abordo dispone de las siguientes funciones cuando la ignición está en la posición II:

- Temperatura exterior
- Consumo instantáneo
- Consumo medio
- Velocidad mediam
- Alarma de velocidad (Speed alarm)

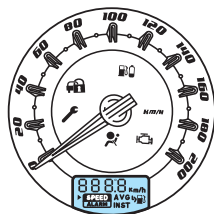

## Botón de selección (INFO)

Para alternar las funciones mostradas en el ordenador de abordo, presione repetidamente el botón.



## Temperatura exterior

Indica la temperatura del aire exterior. Cuando el vehículo está con el motor desconectado o con la llave de la ignición en la posición I este valor no estará disponible. Si hubiera un error en el sistema, la indicación será "---°C".

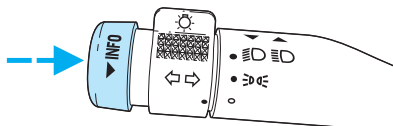

## Consumo instantáneo

Indica el consumo instantáneo de combustible. Los cambios en el modo de conducción del vehículo pueden hacer que este valor varíe rápidamente.

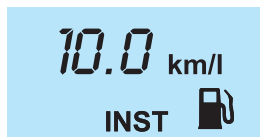
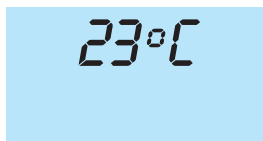

# Comandos y equipamiento

## Consumo promedio

Indica la media del consumo de combustible. Presione y mantenga así el botón de selección (INFO) para apagar el histórico y reiniciar el cálculo de la media de consumo. En ese momento el consumo indicado será igual al consumo instantáneo, hasta que una nueva media sea calculada.

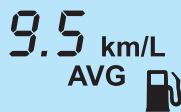



9.5 km/L  
AVG 

## Autonomía

Indica la distancia aproximada que el vehículo recorrerá con el combustible almacenado en el tanque. Los cambios en el modo de conducción del vehículo o el reabastecimiento en pequeñas cantidades, pueden hacer que este valor no varíe en la misma proporción que la distancia recorrida. Esto sucede debido a alteraciones en el consumo de combustible y no debe ser interpretado como un error del equipo.

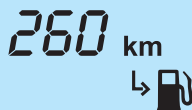
**Nota:** Cuando la autonomía alcanza 80, 40, 20 y 0 kilómetros ocurrirá un alarma sonora. Abastezca el vehículo lo antes posible. No es recomendable esperar hasta que la autonomía es igual a 0, por lo tanto el combustible irá a acabar en cualquier momento.



260 km  
↳ 

## Velocidad media

Indica la velocidad media, calculada a partir del último reajuste a cero. Si el ajuste es hecho con el vehículo en el movimiento, en este instante la velocidad donde el vehículo se encuentra será indicada y entonces el promedio será calculado. Para llevarlo a cero, mantenga el botón de selección (INFO) presionado.



80.5 km/h  
AVG

## Alarma de velocidad (Speed Alarm)

Cuando se acciona el sistema, cada vez que el vehículo alcanza o sobrepasa el valor seleccionado, será emitida una alarma sonora y la función del display destellará por algunos instantes. Si la velocidad del vehículo se mantiene 5 km/h por encima de la seleccionada, será emitida una alerta cada 10 segundos.

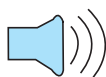

## Accionamiento

La selección de la velocidad deseada se puede hacer para valores de 30 a 140 km/h.

Para activar o desactivar el alarma de velocidad, presione el botón de selección (INFO) hasta que la palabra "ALARM" aparezca en el visor del ordenador de abordo. Cuando el sistema se active, un "beep" sonará una vez. Para desactivarlo, presione el botón de selección (INFO) nuevamente, la función "ALARMA" se apagará del visor del ordenador de abordo y el "beep" sonará dos veces.

Para disminuir o aumentar el valor de la alarma de velocidad, gire el botón "Speed Alarm" para abajo y para arriba, cuando la función de alarma de velocidad esté activada.

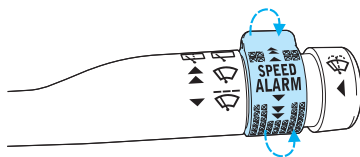
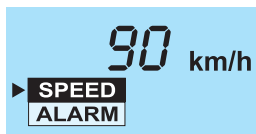
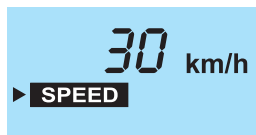
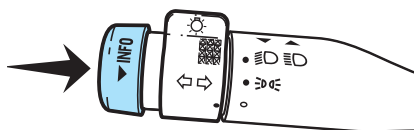

## Interruptor de las luces de emergencia

Usar sólo en caso de emergencia para advertir al tránsito de una avería del vehículo, un peligro próximo, etc.

Para activarlo presionar el botón del interruptor ubicado en la parte superior de la columna de dirección. Para desactivarlo, presionar nuevamente el botón.

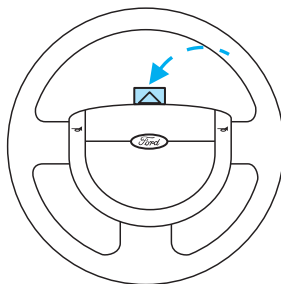

## Interruptor del desempañador de la luneta trasera (si está equipado)

Para accionar el interruptor la llave de contacto debe estar en posición de encendido II.

Una luz se encenderá en el interruptor indicando que el desempañador está activado.

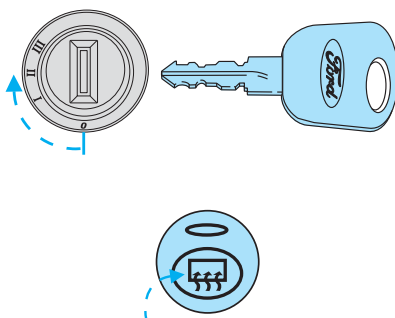

Para efectuar la limpieza interna de la luneta trasera nunca use solventes o productos abrasivos. Evite colocar objetos puntiagudos en el portaequipajes o colocar adhesivos en la luneta trasera pues podría dañar los elementos cerámicos de calefacción.



## Apertura de baúl (si está equipado)

Para abrir el b ul presione el bot n indicado. Este comando funciona solo si se encuentra el veh culo detenido.

En algunas versiones se requiere que tambi n las puertas est n destrabadas.



## Interruptor de los faros antiniebla (si est  equipado)

La respectiva luz de control en el interruptor se enciende cuando el mismo est  conectado.

Para conectar o desconectar los faros antiniebla presionar el respectivo interruptor, estando los faros bajos encendidos. De igual manera se desconectan.



Los faros antiniebla delanteros solamente deben ser conectados cuando la visibilidad es realmente restringida (menos de 50 metros) y no deben ser utilizados con lluvia o nieve.

## CALEFACCIÓN Y VENTILACIÓN

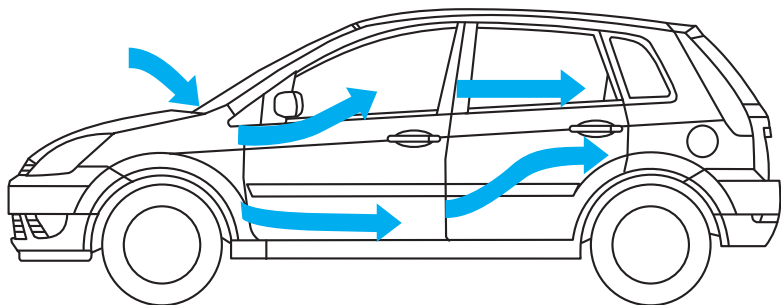

### Intercambio de aire

El aire exterior entra en el vehículo por una toma de aire situada delante del parabrisas, y se dirige a través del alojamiento del ventilador, de la calefacción/aire acondicionado y por una serie de rejillas de distribución hasta llegar al interior. La temperatura, el caudal y la distribución de aire son regulables.

Mantenga siempre limpia de hojas, nieve, etc., las tomas de aire de la parte inferior del parabrisas, para que la calefacción y ventilación funcionen como es debido.

### Corriente de aire forzado

Cuando el sistema está conectado, hay un flujo constante de aire hacia el desempañador de las ventanillas laterales. Con ello se evita que se empañen los cristales de las ventanillas y se consigue un intercambio constante de aire.

Es normal la admisión de aire caliente al estar conectado el sistema, estando el motor del vehículo a temperatura.

Después de unos minutos la temperatura ambiente del aire será igual a la del aire exterior o ligeramente más elevada.

# Comandos y equipamiento

Salidas de aire  
laterales regulables

Salidas de  
desempeñamiento

Salidas de aire  
centrales  
(regulables)

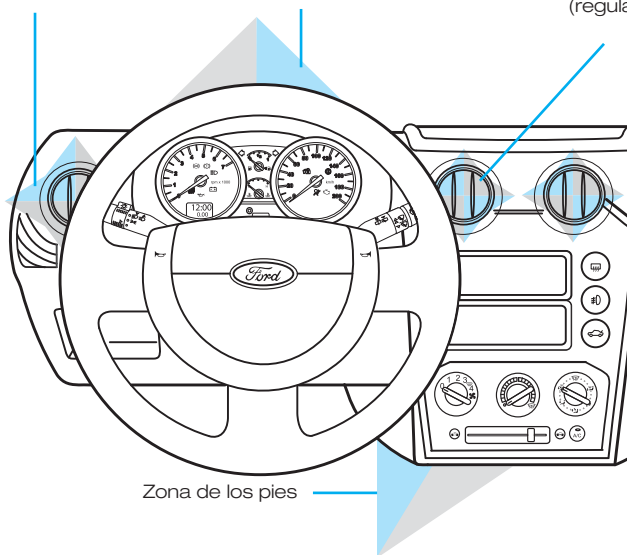

## Rejillas de salida de aire centrales y laterales

La cantidad de aire puede ser regulada utilizando las rejillas centrales o laterales. Las salidas de aire pueden ser desplazadas vertical y horizontalmente hacia uno y otro lado.

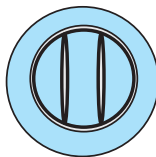

## SISTEMA DE CONTROL DE CALEFACCIÓN Y VENTILACIÓN

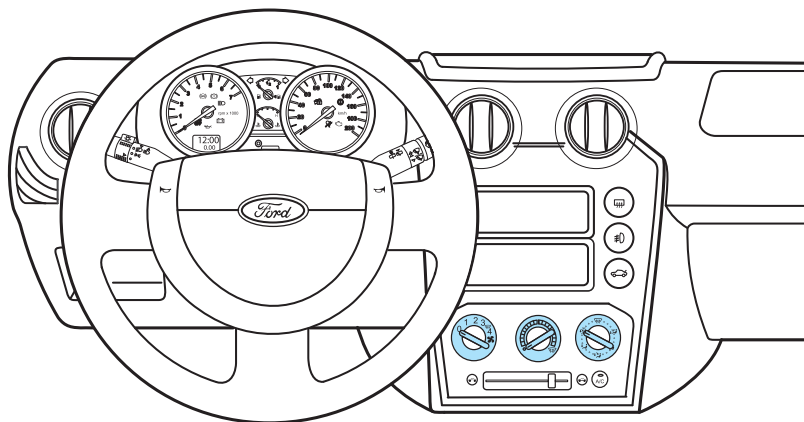

### Control del ventilador

Sin la ayuda del ventilador, el flujo de aire dentro del vehículo es absolutamente dependiente de la velocidad de éste.

Por esa razón, es conveniente mantener el ventilador siempre conectado, en cualquiera de las velocidades disponibles.

### Control del ventilador



### Posiciones del ventilador

- 0 = desconectado
- 1 = lento
- 2 = velocidad baja
- 3 = velocidad media
- 4 = velocidad alta

## Control de distribución de aire

La perilla rotativa del lado derecho dirige el flujo de aire como se indica:



### Frontales

El flujo principal de aire está orientado hacia la zona de la cabeza y una parte menor está dirigido hacia el parabrisas.



### Frontales, parabrisas y zona de los pies

El flujo de aire es dirigido hacia las salidas frontales, piso y parabrisas.



### Parabrisas

Todo el aire es dirigido hacia el parabrisas.



### Zona de los pies y parabrisas

La mayor parte del flujo de aire es dirigido hacia los pies y el parabrisas. Una parte menor es dirigida hacia las salidas centrales y laterales.



### Zona de los pies

El flujo principal de aire está orientado hacia la zona de los pies y una parte menor está dirigido hacia el parabrisas y las salidas centrales y laterales.



### Frontales y zona de los pies

La mayor parte del flujo de aire es dirigida hacia las aberturas frontales y de los pies. Una parte menor es dirigida hacia el parabrisas.

## Control de distribución de aire



# Comandos y equipamiento

## Control de temperatura

Utilizar la perilla giratoria central para determinar la temperatura de aire deseada.

## Control de Temperatura





Frío

Calor

## Desempañador del parabrisas

Posicione el control de distribución del aire "C" en  (nivel de parabrisas).

El aire acondicionado se accionará automáticamente (si esta equipado) y la luz indicadora "E" se mantendrá encendida. El aire acondicionado no se apagará hasta que la posición del botón "C" sea diferente de .

Asegúrese que el ventilador de aire "A" este conectado. Los vehículos sin A/C no poseen la función de desempañado rápido por lo tanto el tiempo de desempañado será mayor. Después de haber desempañado el parabrisas, girar la perilla de distribución de aire hacia  o  para poder obtener una agradable distribución del flujo de aire en el habitáculo del vehículo. La temperatura y la velocidad del ventilador pueden ser disminuidas conforme a su preferencia.

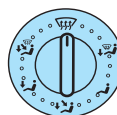
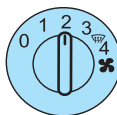

# Comandos y equipamiento

## Calefacción rápida del habitáculo (si está equipado)



Cuanto más se gire la perilla reguladora de temperatura en el sentido horario, más caliente se tornará el flujo de aire que sale del sistema.

Se debe girar la perilla de distribución de aire hacia la posición de la zona de los pies .

Girar el regulador del ventilador hacia la posición de velocidad máxima. Un pequeño caudal de aire está dirigido hacia el parabrisas y hacia las salidas de aire, siendo suficiente para mantener el mismo descongelado o desempañado cuando el tiempo es frío. En tiempo frío, la calefacción del interior del vehículo puede requerir algunos minutos.





## Posición indicada para frío exterior intenso

Si el flujo de aire en la posición  no fuera suficiente para mantener los vidrios desempañados, girar la perilla de distribución de aire a una posición .



## Ventilación

Colocar la perilla de distribución de aire entre  o . Regular el ventilador hacia la posición deseada. Abrir las rejillas de aire centrales y laterales según su preferencia.

**Nota:** si la perilla de regulación del ventilador estuviera en la posición 0, el ventilador estará desconectado.



# Comandos y equipamiento

## AIRE ACONDICIONADO (si está equipado)

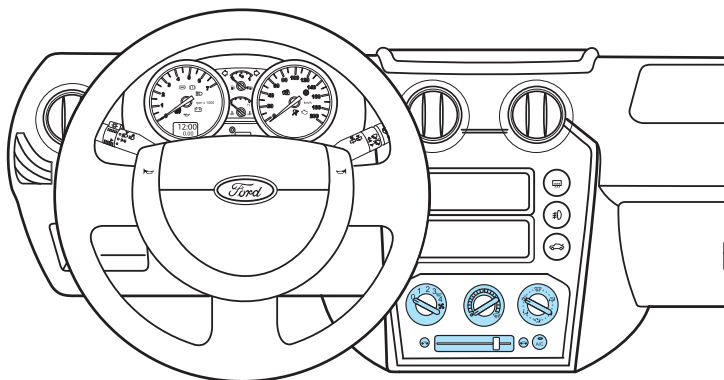

El sistema de aire acondicionado funciona con temperaturas ambiente superiores a + 4° C y siempre que el motor esté en marcha y el ventilador del sistema conectado.

Durante su funcionamiento, es conveniente cerrar todos los vidrios.



El sistema de aire acondicionado de su vehículo contiene gas R134a que es inofensivo a la capa de ozono.

### Encendido del aire acondicionado

Para conectar el sistema de aire acondicionado se deberá presionar el interruptor correspondiente. Si el aire acondicionado estuviera conectado, la luz de control en el interruptor se encenderá. La perilla de regulación del ventilador deberá estar en cualquier posición entre 1 y 4.

El aire acondicionado será conectado automáticamente cuando el distribuidor de aire "C" se encuentre en la po-

sición del parabrisas , y no podrá desconectarse mientras el distribuidor de aire permanezca en esa posición..

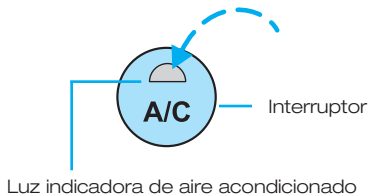



# Comandos y equipamiento

## Recirculación de aire por accionamiento de la perilla deslizante

Se puede alternar entre aire exterior o aire recirculado del interior del vehículo, desplazando la perilla a izquierda o derecha.

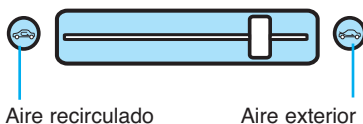

## Refrigeración con aire exterior

En climas secos con temperatura ambiente elevada, conectar el aire acondicionado. Ubique la perilla deslizante en la posición aire exterior (☼). Coloque el interruptor de control del ventilador en una de las posiciones desde 1 a 4. Se debe girar el regulador de temperatura completamente en sentido antihorario. Regular la distribución de aire según su preferencia personal.

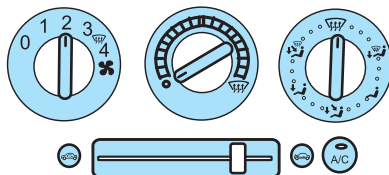

## Refrigeración con aire recirculado

Con clima muy húmedo y temperatura ambiente elevada o con alta contaminación ambiental, posicione la perilla deslizante en la posición aire recirculado (☼) para enfriar rápidamente el habitáculo caliente o bien para impedir la entrada de olores desagradables desde el exterior.

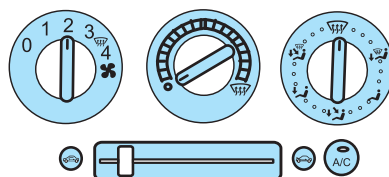

No utilizar durante períodos prolongados de tiempo el aire recirculado, principalmente si viajan varias personas en el vehículo. Permita que el aire del interior del vehículo se pueda renovar periódicamente.

## Enfriamiento máximo

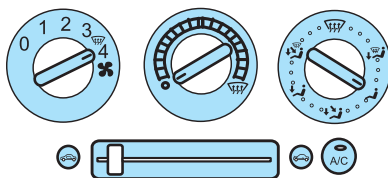

Conectar el aire acondicionado, deslizar la perilla para seleccionar la opción de recirculación de aire  y girar completamente la perilla de regulación del ventilador hacia la posición 4. La distribución de aire se hará de tal manera que el flujo está dirigido hacia las rejillas laterales y centrales (las rejillas deben estar completamente abiertas).



## Para mayor confort



Cuando la temperatura vuelva a ser agradable, regular el ventilador y la distribución de aire según su preferencia personal y volver hacia la opción de aire externo la perilla deslizante .

Si se observa que el flujo de aire es demasiado frío, girar el regulador de temperatura en sentido horario hasta que la temperatura sea más agradable.

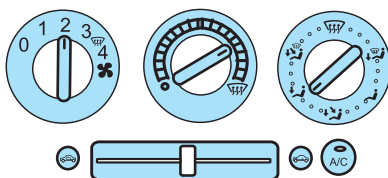
Seleccione la posición de aire exterior  o recirculado . La distribución de aire debe ser regulada según su deseo personal.



## Desempañador rápido del parabrisas (vehículos equipados con A/C)

Posicione el control de distribución del aire "C" en  (nivel de parabrisas). El aire acondicionado se accionará automáticamente (si está equipado) y la luz indicadora "E" se mantendrá ascendida. El aire acondicionado no se apagará hasta que la posición del botón "C" sea diferente de .

- En días fríos, gire el control de temperatura "B" hacia el lado derecho (aire caliente)
- En días cálidos, gire el control de temperatura "B" hacia el lado izquierdo (aire frío)
- Gire el interruptor de velocidad del ventilador "A" a la posición "4" (velocidad máxima). Las posiciones 1, 2 y 3 harán un desempañado mas lento.

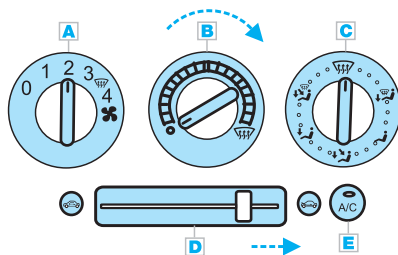

## Comandos y equipamiento

### Aire recirculado con aire acondicionado desconectado

La posición de aire recirculado debe utilizarse sólo para evitar el ingreso de olores desagradables en el vehículo provenientes del exterior. Los vidrios tienden a empañarse más rápidamente cuando se utiliza el modo de recirculación de aire. Cambiar hacia aire exterior siempre que sea posible, o, si la temperatura estuviera encima de +4°C, conectar el aire acondicionado.

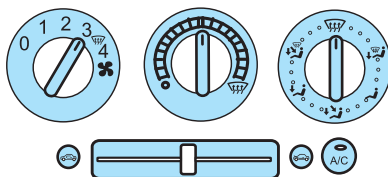

El aire acondicionado retira la humedad del aire enfriado, condensando el vapor de agua. Por ello, es absolutamente normal que se observen pequeños derrames de agua debajo de su vehículo al estar éste estacionado.

## Sugerencias para su utilización

- En clima húmedo, seleccione la posición  antes de conducir. Eso evitará el empañamiento del parabrisas. Después de algunos minutos, seleccione cualquier posición deseada.
- Conecte el aire acondicionado siempre que exista cualquier indicio de empañamiento de los vidrios (acumulación de humedad).
- Para evitar la acumulación de humedad en el sistema de aire acondicionado, acostúmbrese a desconectarlo y dejar conectada la ventilación algunos minutos antes de detener el motor.
- Retire las hojas del área de admisión de aire (en la parte inferior del parabrisas, debajo de la parte trasera del capó).
- Evite colocar objetos sobre el tablero de instrumentos, pues se pueden bloquear las salidas del aire acondicionado.
- No coloque objetos debajo de los asientos delanteros porque los mismos pueden impedir el flujo de aire hacia los asientos traseros.
- No utilice el aire acondicionado por períodos prolongados en la posición de refrigeración máxima y el control del ventilador en la posición 1 ó 2, para evitar la acumulación de hielo en el interior del sistema de aire acondicionado. En esta condición, es preferible utilizar el aire recirculado (refrigeración máxima).
- Si el vehículo fue estacionado con todas las ventanillas cerradas en clima de alta temperatura o al sol, el aire acondicionado será más eficiente y rápido si el vehículo fuese conducido por dos o tres minutos con las ventanillas abiertas. Esto forzará la salida de la mayor parte del aire caliente y viciado. Luego, cierre los vidrios y coloque el ventilador en una posición mas baja.

## COMANDOS EN LA CONSOLA CENTRAL

### Encendedor de cigarrillos / toma de corriente de 12 voltios (si está equipado)

Para accionarlo, presiónelo en su alojamiento hasta que quede retenido en el fondo. Volverá a su posición inicial cuando alcance su temperatura de utilización. Retírelo hacia afuera de su alojamiento.

El alojamiento del encendedor podrá ser usado para conectar accesorios de 12 voltios y una corriente máxima de 15 amperios. Sin embargo, si fuese usado por un período prolongado con el motor desconectado, se podrá descargar la batería.



Para evitar averías no se debe mantener el encendedor presionado. Como precaución, debe retirarse el encendedor siempre que deje niños solos en el vehículo, ya que produce y mantiene altas temperaturas.

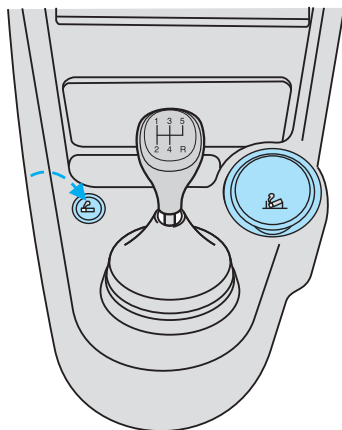

El encendedor de cigarrillos, una vez utilizado, presenta temperaturas elevadas. Evite que sea manipulado por niños.

### Cenicero delantero (si está equipado)

Para vaciar el cenicero, abrirlo completamente y luego levantarlo para poder retirarlo.

### Portavasos (si está equipado)

Localizado en la consola central. Para utilizarlo, remueva el cenicero (si está instalado).

Portavasos

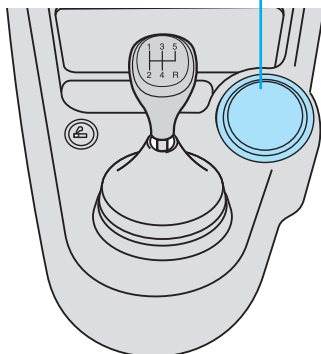

## COMANDOS DE LA COLUMNA DE DIRECCIÓN

### Interruptor de encendido

El interruptor de encendido de la columna de dirección tiene las siguientes posiciones para la llave:

- 0 Encendido desconectado.
- I Radiorreceptor operacional. El encendido y todos los principales circuitos eléctricos están desactivados.
- II Encendido conectado. Todos los circuitos eléctricos están operando. Las luces de control y de advertencias están encendidas. Esta es la posición que la llave debe tener cuando se conduce el vehículo. También debe ser colocada en ésta posición al ser remolcado el vehículo.
- III Motor de arranque activado. Soltar la llave inmediatamente de ponerse el motor en marcha.

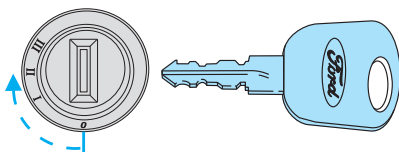

Nunca ponga en movimiento el vehículo estando la llave en la posición 0 ó I.

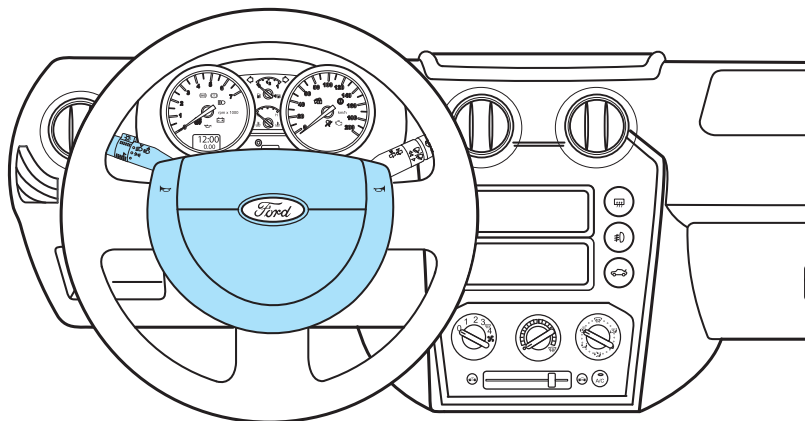

Exceptuando la bocina, los intermitentes de emergencia y las luces exteriores, las demás funciones sólo son operables con el encendido conectado.

## **Bocina**

Presionar las zonas del volante que indica el ideograma.

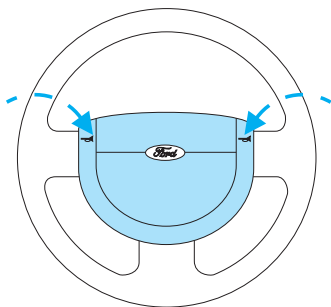

## **Palanca de comando multifunciones**

### **Luz indicadora de giro**

Desplazar la palanca hacia arriba para un giro a la derecha.

Desplazar la palanca hacia abajo para un giro a la izquierda.

La palanca del indicador de giro se desactivará automáticamente cuando el volante retorne a la posición central.

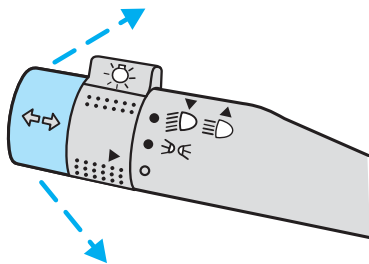



# Comandos y equipamiento

## Interruptor de luces

- **Desconectar las luces**

El interruptor giratorio de la palanca debe estar en posición neutra 0.

- **Luces laterales y de posición**

Girar el interruptor rotativo hacia la primera posición ●➤☛.

- **Faros principales**

Girar el interruptor rotativo hacia la segunda posición ●☛☛☛.

- **Luz baja**

La palanca debe estar en posición central.

- **Faros altos**

Empujar la palanca en dirección al panel de instrumentos. Deberá tirarse de la palanca para cancelarlos.

- **Señal de cruce o guiñada**

Tirar de la palanca hacia el volante. Retornará automáticamente a su posición

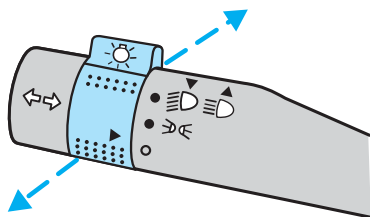
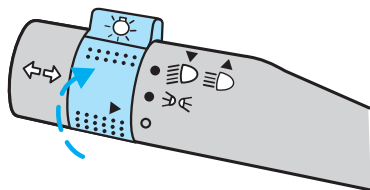

Al conducir de noche, use siempre las luces bajas, aún en el perímetro urbano, cambiando hacia luces altas solamente si no existiera riesgo de encandilamiento a otros conductores.

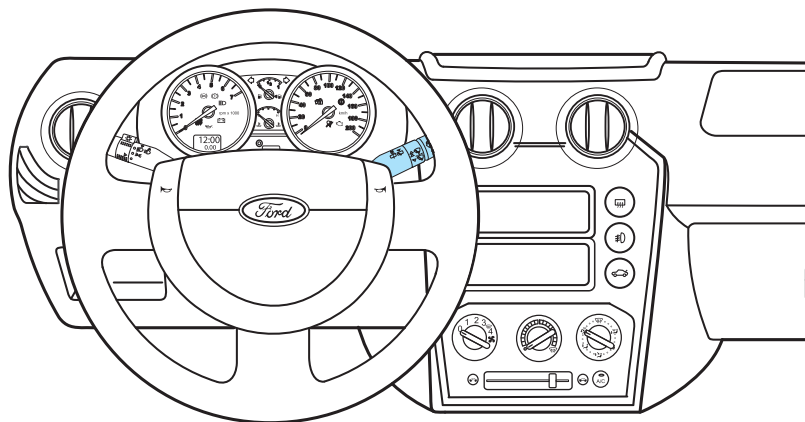

## Palanca del limpia-lavaparabrisas y vidrio trasero (si está equipado)

Durante la conducción y con el encendido conectado en posición II, pueden activarse las siguientes funciones de los limpia-lavaparabrisas/limpia-lavaluneta:

### Limpiaparabrisas

- **Barrido normal**

Mover la palanca una posición hacia arriba.

- **Barrido rápido**

Mover la palanca dos posiciones hacia arriba.

- **Barrido intermitente**

Mover la palanca hacia abajo.

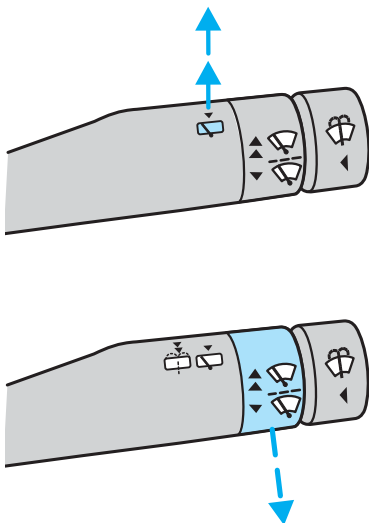

# Comandos y equipamiento

- **Lavaparabrisas**

Presionar el botón en el extremo de la palanca. El parabrisas será rociado por el eyector de lavado.

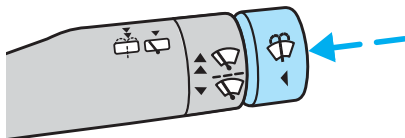

## Limpiador-lavaluneta trasero (solo 5 puertas, si está equipado)

- **Limpieza**

Mover la palanca en dirección al volante.

- **Lavado**

Mover un poco más la palanca para activar la función de lavado del vidrio. El lavado continuará mientras la palanca estuviese en esa posición.

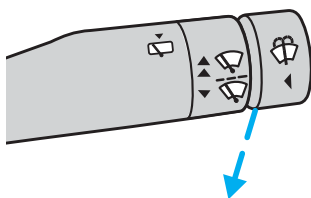

El sistema de lavado sólo debe ser accionado durante 10 segundos como máximo y nunca con el depósito de agua vacío.

## COMANDOS SITUADOS EN LA PARTE SUPERIOR

### Luz interior (si está equipado)

El interruptor de la luz interior tiene tres posiciones: enciende con las puertas abiertas, desconectado y conectado.

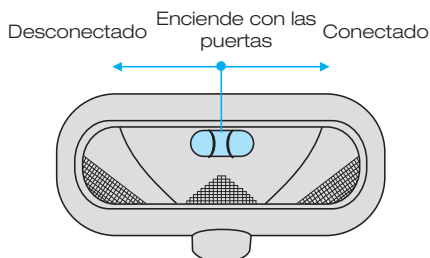

### Luz interior con temporizador (si está equipado)

La luz interior permanecerá encendida por aproximadamente 30 segundos luego de que las puertas hayan sido cerradas.

Cuando la llave de encendido es accionada, la luz se apaga inmediatamente.

### Luz interior de lectura (si está equipado)

Las luces de lectura individuales, se accionan con interruptores conectado/desconectado (ON/OFF).

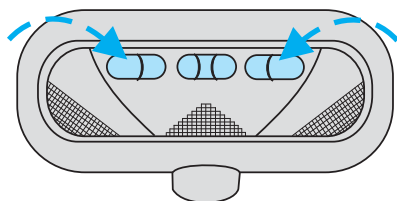

### Luz interior trasera (si está equipado)

El interruptor de la luz interior tiene tres posiciones: enciende con las puertas abiertas, desconectado y conectado.

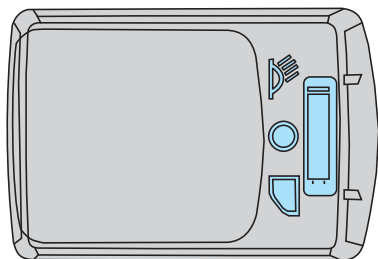

## Espejo retrovisor interior

Para disminuir el deslumbramiento de las luces de los vehículos que vienen detrás cuando se conduce por la noche, reubique el espejo moviendo la palanca hacia atrás.

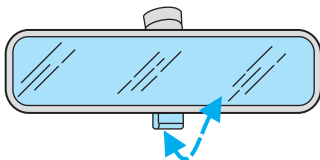

## Parasoles

Los parasoles pueden ser retirados de sus fijaciones y girados hacia los vidrios laterales, además de girar sobre su eje horizontal, para evitar encandilamientos frontales y laterales.

El parasol del conductor está equipado con un espejo, el cual posee un protector para no confundir la visión.

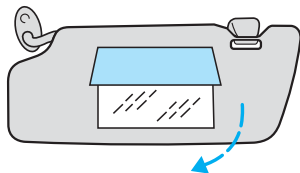

## Luz del espejo de cortesía del acompañante (si está equipado)

La luz del espejo de cortesía del acompañante se enciende presionando ☞ y se apaga presionando ○. También puede ser apagada levantando el parasol.

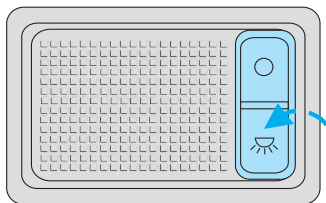

## COMANDOS EN LAS PUERTAS

### Espejos retrovisores exteriores convexos (si está equipado)

Con este tipo de espejos retrovisores se consigue un campo de visión mucho mayor, reduciendo el llamado "ángulo ciego" en la parte trasera del vehículo.



Con este tipo de espejos, los objetos reflejados parecen más pequeños y más distantes que en la realidad. Deberá tener cuidado de no estimar equivocadamente una distancia mayor a los objetos observados en este tipo de espejos convexos.

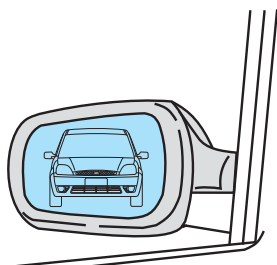

### Espejos retrovisores exteriores ajustables manualmente

La posición de ambos espejos retrovisores exteriores puede ser regulada desde el interior del vehículo.

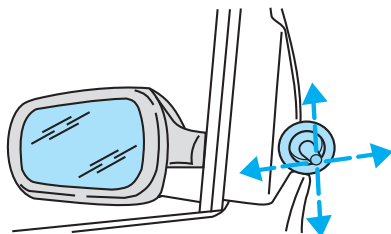

# Comandos y equipamiento

## Espejos retrovisores de accionamiento eléctrico (si está equipado)

El interruptor de control es basculante y rotativo.

Girar el interruptor en sentido antihorario para regular el espejo retrovisor exterior del lado izquierdo. Girar el interruptor en sentido horario para regular el espejo externo del lado derecho. Al terminar los ajustes volver a colocar el interruptor en su posición central (desconectado)

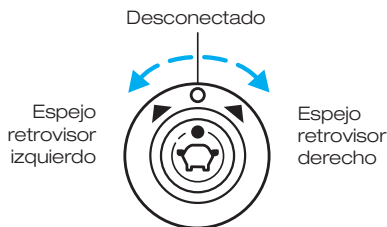

Direcciones de los movimientos del retrovisor

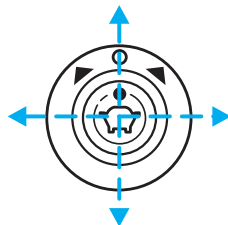

## Vidrios de accionamiento eléctrico (si está equipado)

Los vidrios de las puertas sólo pueden ser abiertos o cerrados con el encendido conectado.



Quando deje niños solos dentro del vehículo, retire siempre la llave de encendido, para evitar riesgos de accidentes causados por el funcionamiento no intencional de los vidrios de las ventanillas de accionamiento eléctrico.

Los vidrios son comandados por interruptores que se encuentran en las puertas. Los vidrios abren o cierran mientras se mantiene el interruptor presionado.

Presionar  para abrir

Presionar  para cerrar

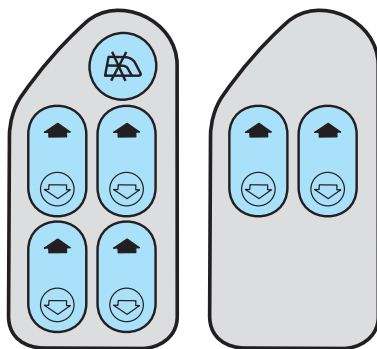



Delanteros y traseros

Solamente delanteros

## **Apertura con un toque de la ventanilla del conductor (si está equipado)**

Presione  y libere rápidamente. La ventanilla se abrirá completamente. Presione nuevamente para detener la acción.

## **Apertura y cierre automático de las ventanillas (si está equipado)**

Las ventanillas delanteras y traseras pueden ser abiertas o cerradas automáticamente. Presione brevemente el interruptor  para abrir o  para cerrar.

## **Ventanillas inteligentes (si está equipado)**

Como medida de seguridad, las ventanillas se detienen automáticamente al cerrarse y retroceden cierta distancia si encuentra algún obstáculo.

## **Apertura de las ventanillas eléctricas con temporizador (si está equipado)**



Después de desconectar el encendido, el temporizador estará activado por aproximadamente 60 segundos, pudiendo abrir o cerrar las ventanillas en este intervalo.



## Cierre automático de las ventanillas por control remoto (si está equipado)

Los vehículos con control remoto poseen la función de cierre automático de las ventanillas.

Certifique que todas las puertas, capó y baúl, estén bien cerradas.

Presione y mantenga presionado, por aproximadamente 3 segundos, el botón  para la apertura de todos los vidrios, o  para cerrarlos.



En caso de emergencia, presione inmediatamente el botón  para detener el cierre automático de los vidrios.



## Interruptor de seguridad para los vidrios traseros de accionamiento eléctrico (si está equipado)

Un interruptor adicional en la puerta del conductor desactiva los interruptores de los vidrios traseros, incluida su iluminación.

Esto es recomendado cuando hubiese niños en el asiento trasero.

El interruptor, cuando está presionado, indica la liberación de los comandos de los vidrios traseros.

En la condición de trabados (el botón de seguridad está liberado), los vidrios traseros sólo pueden ser accionados por medio del interruptor correspondiente de la puerta del conductor.

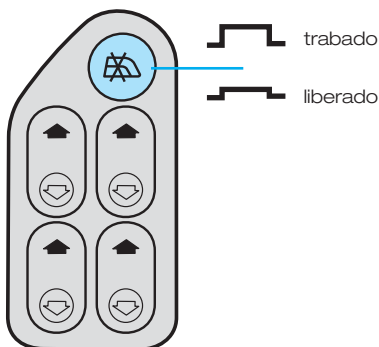

## COMANDOS DE LA CONSOLA

### Caja manual de cinco velocidades

Su vehículo ha sido equipado con una caja de cinco velocidades totalmente sincronizada. La 5ª es la velocidad económica o de sobremarcha.



La marcha atrás sólo debe ser colocada con el vehículo detenido.

Para colocar la marcha atrás, presionar totalmente el pedal de embrague, esperar 3 segundos, llevar la palanca de cambios hacia la posición de punto muerto y a continuación desplazarla hacia el extremo derecho (contra la presión del resorte, que se hace sentir) y finalmente moverla hacia atrás.

Para evitar ruidos al ponerse la marcha atrás, esperar aproximadamente 3 segundos con el vehículo detenido y el pedal de embrague presionado.



Al cambiar de 5a a 4a velocidad, no ejercer excesiva fuerza hacia la izquierda sobre la palanca de cambios para evitar que entre accidentalmente la 2a velocidad.

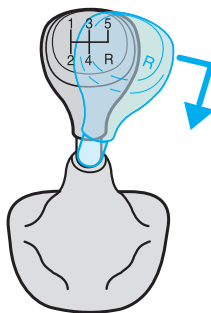

## Freno de estacionamiento

Para accionar el freno de estacionamiento, primeramente presionar el pedal de freno y luego tirar de la palanca de freno hacia arriba. Si el encendido está conectado (posición II), la luz de advertencia en el tablero deberá iluminarse.

Para desaplicarlo, tirar ligeramente hacia arriba la palanca, presionar el botón de retención y bajar la palanca. El freno de estacionamiento actúa sobre las ruedas traseras.

Antes de salir del vehículo, se debe aplicar con fuerza el freno de estacionamiento hasta su límite.

Para poder aplicar y desaplicar el freno de estacionamiento más fácilmente, recuerde pisar el pedal de freno al mismo tiempo.

Botón de retención

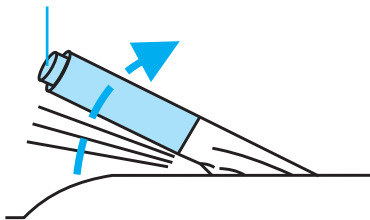

Al estacionar el vehículo en subidas o pendientes colocar también la marcha atrás o la 1a velocidad además de accionar el freno de estacionamiento.

## LLAVES

La llave de encendido acciona todas las puertas de su vehículo. En caso de perder la llave debe consultar a su Concesionario Ford, indicando el número grabado en la plaqueta con la que fue provista junto a las llaves originales.

Se recomienda tener siempre una segunda llave, en un lugar seguro, para poder ser utilizada en caso de emergencia.

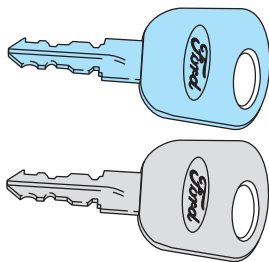

## CERRADURAS

### Cerraduras de las puertas

Las puertas delanteras pueden cerrarse y abrirse desde afuera con la llave, o desde el interior usando la palanca de bloqueo de la puerta.

La puerta del conductor sólo puede bloquearse desde el exterior con la llave.

La puerta del acompañante puede bloquearse apretando la palanca de bloqueo del lado interior de la puerta antes de cerrar ésta.

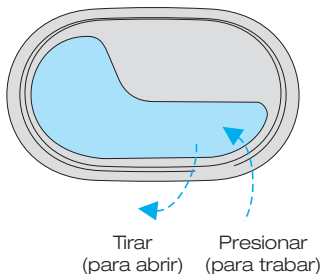

## Traba de seguridad para niños en las puertas traseras

Introduzca la llave del vehículo en la cerradura de las puertas traseras (con ellas abiertas) y gírela hacia el exterior del vehículo para accionar la traba de seguridad.

La puerta así trabada solamente podrá ser abierta desde el exterior.

Para liberar la traba de niños, gire la llave hacia el interior del vehículo.

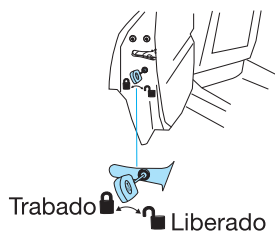

## Tapa del tanque de combustible

Para abrir la tapa del depósito de combustible, girar la llave un cuarto de vuelta en sentido antihorario y retirarla la tapa.



La tapa del depósito es hermética, para evitar la emisión de vapores de combustible hacia la atmósfera.



No acercar fósforos o cigarrillos encendidos a la boca de carga del depósito de combustible.

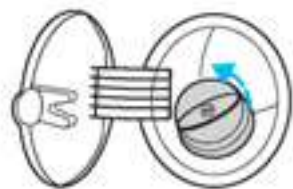

## Tapa del compartimiento de equipajes

Para abrir el compartimiento de equipajes, girar la llave en sentido horario; una luz de cortesía, si está instalada, se encenderá al abrirse la puerta.

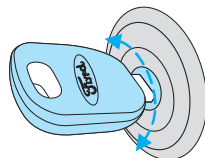

## Apertura interior del compartimiento de equipaje (solo 4 puertas, si está equipado)

La tapa del compartimiento de equipaje puede ser abierta desde el interior del vehículo, mediante la palanca de accionamiento, la misma se encuentra ubicada en la parte interior del baúl a la altura de la patente.

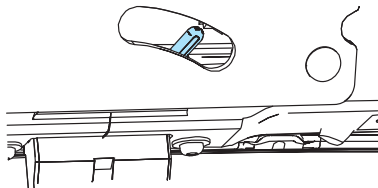

## CIERRE CENTRALIZADO DE LAS PUERTAS (SI ESTÁ EQUIPADO)

El cierre centralizado de las puertas puede ser activado solamente por la puerta del conductor. Sólo funciona con las puertas cerradas. Puede activarse desde afuera con la llave, o desde adentro con la palanca de bloqueo.



En caso de una falla en el sistema eléctrico del vehículo las puertas pueden ser trabadas o destrabadas individualmente con la llave.



## Traba automática de puertas (si está equipado)

El sistema de traba automática de puertas se activa cuando el vehículo supera una velocidad de 15 km/h.

## SISTEMA DE CIERRE POR CONTROL REMOTO (si está equipado)

El sistema de cierre por control remoto permite trabar y destrabar todas las puertas sin necesidad de utilizar la llave.

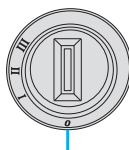

### Destrabado de las puertas

Presione  para destrabar todas las puertas.

Las luces exteriores se encenderán 2 veces indicando que las puertas se encuentran destrabadas.

En caso que las puertas no hayan sido abiertas luego de 45 segundos de haber sido destrabadas el sistema las trabará nuevamente (para vehículos con sistema de alarma antirrobo).

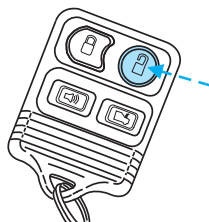

### Apertura de baul

Presione el botón  para abrir el baúl. No es necesario que las puertas se encuentren destrabadas.

Cuando esté activado el sistema de alarma (si está equipado), este será interrumpido al presionarse el botón .

La alarma será nuevamente activada cuando la tapa del baúl esté cerrada.

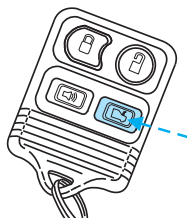

## Trabado de las puertas

- Verifique que todas las puertas, inclusive el capot y el baul, estén cerradas correctamente.
- Presione  para trabar todas las puertas.
- Las luces exteriores se encenderán una vez y sonará la bocina para indicar el trabado de las puertas.



## Vehículos con sistema de alarma antirrobo y Fiesta 4 puertas

Presionando nuevamente el botón  dentro de 3 segundos, las luces exteriores destellarán una vez, y la bocina sonará confirmando el trabado de las puertas.

Si alguna de las puertas, estuviese abierta, la bocina sonará dos veces.

## Aviso sonoro

Presione el botón  para activar la bocina.

Para desactivarla, presione  o gire la llave de encendido hacia la posición I ó II.

Esta función actúa como aviso sonoro, no teniendo acción antirrobo.

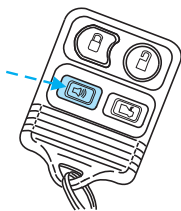



# Comandos y equipamiento

## Sustitución de la batería

El control remoto es alimentado por una batería de Litio de 3 Voltios, tipo moneda, modelo CR2032, o equivalente. La zona de alcance medio del control remoto es de 20 metros de distancia del vehículo. Una reducción de este alcance puede ser causado por:

- Baja carga de la batería de control debido al tiempo de uso.
- Condiciones climáticas.
- Proximidad a torres de transmisión de estaciones emisoras de radio.
- Estructuras de concreto alrededor del vehículo.
- Proximidad de otros vehículos estacionados.

Este equipamiento opera con carácter secundario, es decir, no tiene derecho a protección contra interferencia perjudicial, incluso para estaciones del mismo tipo, y no puede causar interferencia a sistemas que están operando en carácter primario de acuerdo a las Resoluciones de la Secretaría de Comunicaciones.

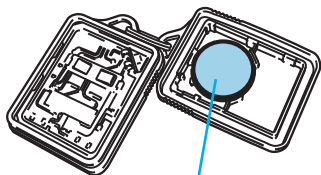

Batería

## Para sustituir la batería

1. Con una moneda pequeña gire las dos mitades del control remoto, próximas al llavero. **NO SEPARE LA PARTE DEL FRENTE.**
2. Posicione el lado positivo (+) de la nueva batería en la misma dirección. Consulte el diagrama ilustrado en la parte interna de la unidad de control remoto.
3. Una nuevamente las dos mitades.



Pueden ser programados un máximo de cuatro controles remotos. En caso de pérdida o adquisición de un control remoto adicional, consulte con un Concesionario Ford.

## Entrada iluminada

La luz interior enciende cuando el sistema de apertura por control remoto es utilizado para destrabar las puertas.

El sistema se desconecta automáticamente después de 30 segundos o cuando la llave de encendido fuera girada hacia la posición I. El interruptor de la luz interior NO debe estar desconectado para que el sistema de entrada iluminada funcione.

## SISTEMA DE ALARMA ANTIRROBO CON SENSOR VOLUMÉTRICO (si está equipado)

Este sistema protegerá el interior del vehículo contra la invasión no autorizada, detectando cualquier movimiento dentro del vehículo, apertura indebida de las puertas, baúl y capó.

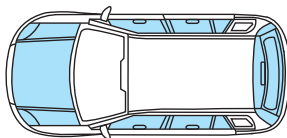

### Activación

El sistema de alarma es activado 20 segundos después de haberse cerrado el vehículo a través del control remoto, estando todas las puertas, capó y baúl, correctamente cerrados.

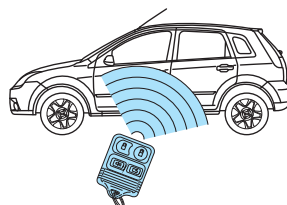

 Este sistema funciona correctamente únicamente si todas las puertas y las ventanillas están completamente cerradas. Adicionalmente, asegúrese de que el sensor localizado arriba del espejo retrovisor interno no esté cubierto por ningún objeto. El sistema se autoadapta a las condiciones existentes en el interior del vehículo.

 El sistema no debe ser activado cuando hay personas, animales u objetos en movimiento en el interior del vehículo.

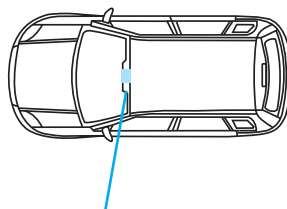

Sensor volumétrico

## Alarma

La alarma sonará durante 30 segundos, si alguna persona no autorizada abriera cualquiera de las puertas del vehículo. Además, todas las luces de los indicadores de giro titilarán por 5 minutos. El ciclo será reiniciado después de 5 segundos, durante 10 veces.

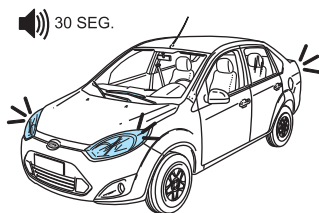

## Para desconectar la alarma

El sistema de alarma antirrobo podrá ser desactivado, en cualquier momento, inclusive con la alarma sonando, de dos maneras:

- presionando el botón , del control remoto;
- con la apertura de la puerta con la llave del vehículo, y antes de transcurrido 10 segundos, inserte la llave en el encendido, y gírela a la posición I.

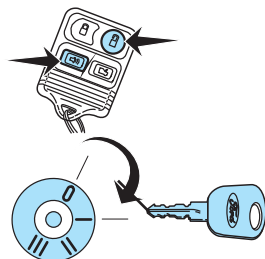

## Desactivación del sensor volumétrico y del cierre automático de las ventanillas (si está equipado)

Presione el botón de desactivación y en el intervalo de 20 segundos salga del vehículo y presione el botón .

De este modo el sistema desactivará el sensor volumétrico.

Para activar esta función nuevamente, presione el botón, y abra una de las puertas en menos de 45 segundos.

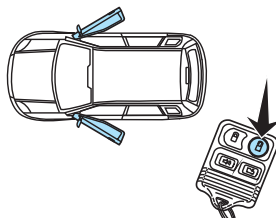
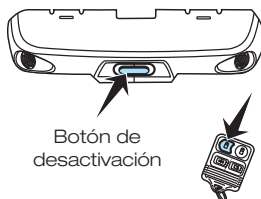

## SISTEMA DE INMOVILIZACIÓN ELECTRÓNICA DEL MOTOR

El sistema de inmovilización electrónica del motor es un dispositivo de protección antirrobo que impide que el motor arranque si no se introduce en la cerradura del encendido una llave con el código electrónico correcto.

### Llaves

Con este sistema inmovilizador, el vehículo se entrega con dos llaves codificadas.

Sólo estas llaves pueden ser utilizadas para arrancar el vehículo.

### Activación automática

El sistema de inmovilización se activa automáticamente después de desconectar el encendido.

### Desactivación automática

Al conectar el encendido y girar la llave hacia la posición II, el sistema se desactiva si reconoce el código correcto que posee la llave original.

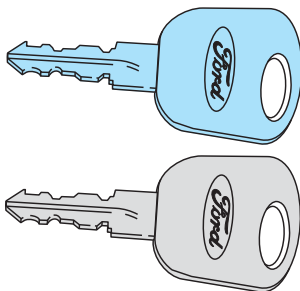

## Comprobación del funcionamiento

### Indicador de Robo

El indicador de robo  en el tablero de instrumentos funcionará:

Cuando la llave de encendido estuviere en DESCONECTADO, el indicador de robo destellará brevemente cada 2 segundos para indicar que el sistema está protegiendo al vehículo:

Al conectar el encendido, la luz de control en el panel de instrumentos, se enciende durante 3 segundos aproximadamente, indicando que el sistema funciona correctamente.

Si la luz de control parpadea o permanece encendida durante 1 minuto aproximadamente y después titila repetidamente a intervalos irregulares, ello indica que el sistema no ha reconocido el código de la llave y no será posible arrancar el motor. Retirar la llave y probar nuevamente. Si el problema persiste, requiera el servicio de un concesionario Ford.

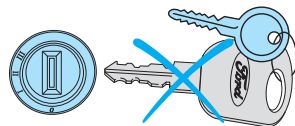
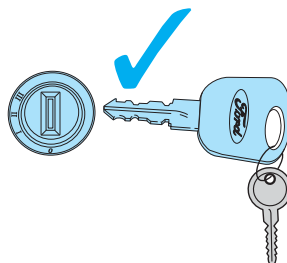

Para asegurar un intercambio de datos impecables entre el vehículo y la llave, evite interponer objetos metálicos entre ambos.



Cualquier reparación en la parte eléctrica del vehículo debe ser realizada por un Concesionario Ford.

## Codificación de las llaves

Se puede codificar un máximo de ocho llaves a partir de las dos llaves codificadas originales. Proceda de la siguiente forma:

1. Introduzca la primera llave codificada en el tambor de encendido y gírela a la posición II.
2. Gírela a la posición 0 y dentro de los 5 segundos de hacerlo, retire la llave.
3. Introduzca la segunda llave codificada en el encendido y gírela hacia la posición II, dentro del intervalo de 5 segundos.
4. Vuévala a la posición 0 y, dentro de los 5 segundos de hacerlo, retire la llave del tambor de encendido: el modo de codificación de llaves está activado.
5. Introduzca la tercera llave (no codificada) y gírela a la posición II, dentro del intervalo de 10 segundos, para que la misma sea codificada.

Si la codificación no fuera realizada correctamente, la luz de control se iluminará después que el encendido fuera conectado con la nueva llave. En el caso que esto ocurra, repita el procedimiento de codificación después de 20 segundos.

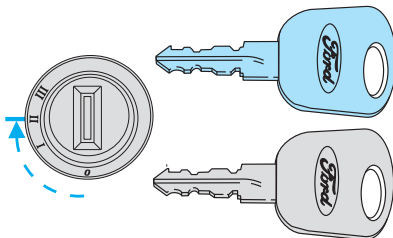

Tenga cuidado de no perder las llaves. Si se extravía alguna de las llaves, es necesario, por razones de seguridad, que su Concesionario Ford borre y re programe el código.

Recuerde que son necesarias dos llaves para codificar una tercera.

## CUBIERTA DEL COMPARTIMIENTO DE EQUIPAJES (sólo 5 puertas)

### Desmontaje

Para quitar la cubierta primeramente se deben soltar los dos soportes de fijación de la misma a la tapa trasera. A continuación, soltar los laterales de la cubierta.

Para permitir el transporte de mayor volumen de carga, la cubierta puede ser colocada verticalmente dentro del compartimiento de equipaje. Tenga cuidado de que la carga no obstruya la visión hacia atrás.

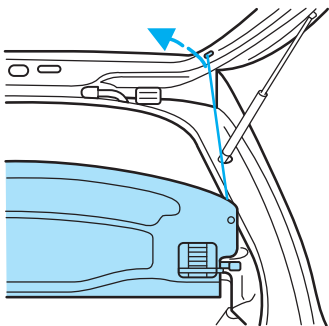

### Montaje

Para efectuar el montaje, introduzca la cubierta horizontalmente empujándola hacia adentro hasta engancharla en los soportes de fijación de la tapa.

Coloque los dos soportes de fijación de la cubierta.

La altura de la cubierta puede ajustarse, si es necesario, a través de dos tornillos

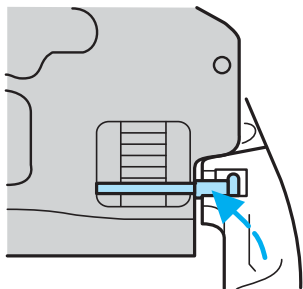

No se deben colocar objetos sobre la cubierta del compartimiento de equipajes, ya que puede comprometer la visibilidad y, consecuentemente, la seguridad de conducción.

## ASIENTOS

### Posición correcta de los asientos durante la conducción

El sistema de protección de los ocupantes de su vehículo consiste en los asientos, los apoyacabezas, y los cinturones de seguridad y los airbags. Una correcta utilización de los mismos le proporcionará una mayor protección. Por lo tanto, observe las siguientes indicaciones:

- Siéntese en la posición más vertical posible, con un ángulo de inclinación del respaldo no superior a los 30°.
- Ajuste los apoyacabezas de tal forma que la parte superior de la cabeza y del apoyacabezas estén a la misma altura.
- No coloque el asiento delantero demasiado cerca del tablero de instrumentos. Para mayor seguridad, el asiento del conductor debe ser colocado lo más atrás posible, a una distancia compatible con el alcance de los controles. El conductor debe tomar el volante con los brazos ligeramente en ángulo, como también las piernas, de forma que los pedales puedan ser presionados a fondo.
- Coloque la parte superior del cinturón en el centro del hombro y la inferior sobre la región pélvica.

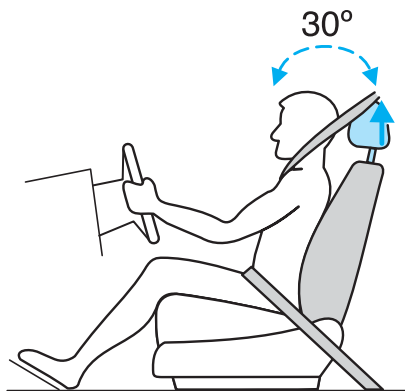



## Desplazamiento de los asientos hacia adelante y hacia atrás

Para ajustar la posición de un asiento delantero, levante la palanca situada en la parte inferior delantera. Después de encontrar la posición adecuada, suelte la palanca y mueva el asiento para asegurar que ha trabado firmemente en la posición deseada.



Nunca ajuste los asientos con el vehículo en movimiento.

Palanca de ajuste

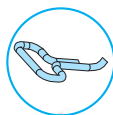

## Ajuste de inclinación del respaldo

Gire la perilla ubicada en el lateral del asiento para obtener la mejor posición del respaldo.

Para facilitar el desplazamiento, libere el peso del cuerpo sobre el respaldo al efectuar el ajuste.



Sentarse en la posición más vertical posible con el respaldo del asiento inclinado no más de 30°.



## Ajuste de la altura del asiento del conductor (si está equipado)

Para ajustar la altura de la butaca del conductor, desplace hacia arriba o hacia abajo la palanca lateral hasta obtener la altura deseada.

Palanca de ajuste de altura

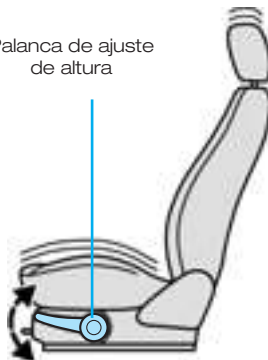

# Asientos y sistemas de seguridad

## Apoyacabezas delanteros

Para mayor seguridad de los ocupantes del vehículo, los apoyacabezas deben ser regulados en altura.

Para regular la altura de los apoyacabezas, desplazarlos hacia arriba o presionar hacia abajo. Para quitarlos completamente, apretar el botón de bloqueo situado en la parte lateral del buje plástico y retirarlos hacia arriba.



**!** Ajustar el apoyacabezas para que quede su parte superior a la misma altura que la parte superior de la cabeza. Nunca conduzca sin los apoyacabezas.

## Apoyacabezas traseros

Los apoyacabezas traseros tienen una posición única. Para retirar los apoyacabezas completamente, presione los botones de bloqueo.

## TRANSPORTE DE EQUIPAJE

**!** Posicionar las cargas pesadas hacia adelante y sujetelas de modo que no se desplacen. La exigencia legal respecto a la iluminación de la chapa patente solamente podrá ser cumplida si la compuerta trasera estuviese cerrada. Además, los gases de escape son potencialmente peligrosos y pueden ingresar al interior del vehículo por la abertura del compartimiento de carga cuando se desplaza con su puerta abierta. Si fuese necesario transportar objetos dentro del habitáculo, sujételos de manera que no se suelten.

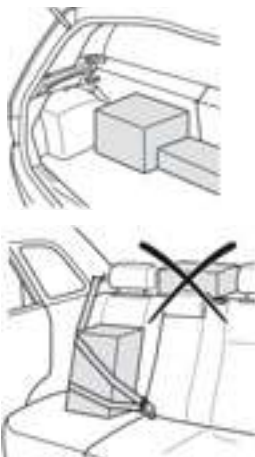

## REBATIMIENTO DEL ASIENTO TRASERO (si está equipado)

- Tire de la parte delantera del almohadón del asiento, hacia arriba y hacia delante (1).
- Tire de la parte posterior del almohadón del asiento, para que este bascule (2).
- Accione las palancas de liberación laterales, y según las necesidades de espacio, rebatir a conveniencia una o ambas partes (si está equipado) de los respaldos del asiento (3).

Para el rebatimiento retire los apoyacabezas de los asientos.

Para evitar que los cinturones de seguridad puedan averiarse al retornar los respaldos a su posición, es preciso introducirlos antes con las lengüetas de cierre dentro de las ranuras laterales previstas para tal fin.



Al retornarlos a su posición, empujar los respaldos de los asientos firmemente contra sus cierres de seguridad hasta oír un "click". Compruébelo tirando del respaldo hacia adelante.

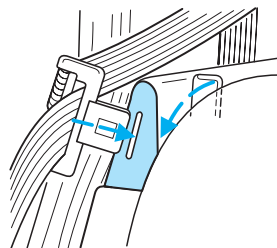
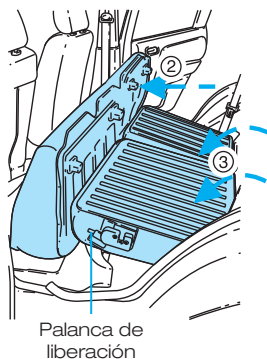
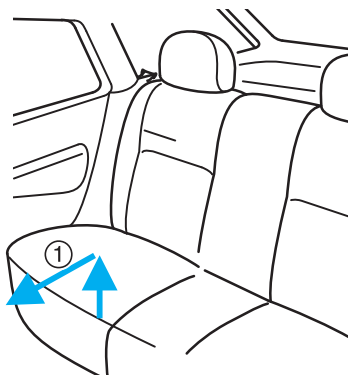

## CINTURONES DE SEGURIDAD

Tanto los cinturones de seguridad como los sistemas de sujeción para niños deben usarse **siempre**.

No utilice nunca un cinturón de seguridad para más de una persona.

Asegúrese que al ponerse los cinturones, no estén flojos o torcidos, ni obstruidos por otros pasajeros, bultos, etc.



Colóquese los cinturones de seguridad solo con el vehículo detenido, nunca con el vehículo en movimiento.

### Cinturones de seguridad de tres puntos retráctiles e inerciales

Este tipo de cinturón está disponible en los asientos delanteros en todos los modelos y en los asientos traseros en algunas versiones.

Tirar del cinturón lenta y uniformemente hacia afuera del carrete para evitar que se trabe el mecanismo inercial.

Si tira con un movimiento brusco, o el vehículo está inclinado o en movimiento, el cinturón puede bloquearse. Insertar la lengüeta en la hebilla.



Colocar la lengüeta de la traba del cinturón en la hebilla hasta oír un "click", ruido característico de bloqueo, o el cinturón no estará bien colocado.

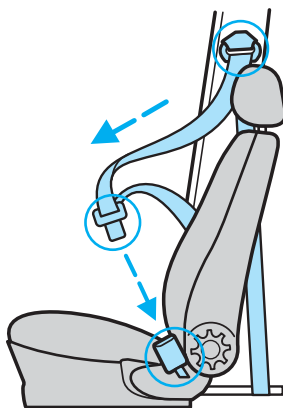

### Cinturones de seguridad de tres puntos, retráctiles e inerciales (cont.)

Para soltar el cinturón, presione la tecla roja. Luego, sujetar la lengüeta de cierre y dejar enrollar el cinturón completamente y en forma uniforme.

Al abrochar el cinturón, asegurarse que la lengüeta enganche en la hebilla con un ruido audible.

La parte superior del cinturón debe pasar por el hombro, nunca por el cuello, y la parte inferior del mismo ha de pasar sobre la región pélvica y nunca sobre el estómago.

No se deben reclinar excesivamente los respaldos de los asientos delanteros, ya que los cinturones de seguridad sólo garantizan máxima protección al estar los respaldos posicionados verticalmente.

MAX 30°

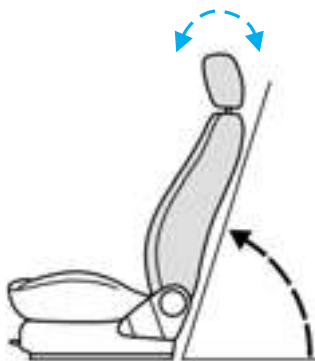

Mantener el anclaje de retención del cinturón en el piso del habitáculo trasero libre de equipajes, objetos, etc..

## Cinturón de seguridad trasero central subabdominal fijo

Para aumentar su largo, coloque la lengüeta en ángulo recto con la cinta y tire de aquella.

Para acortar su largo y obtener una sujeción más ajustada, tire del extremo libre de la cinta a través de la lengüeta, cuidando que el cinturón se ajuste confortablemente alrededor de las caderas. Al abrocharlo, compruebe el ruido de enganche característico que produce la hebilla en su cierre.

Cinturones de seguridad traseros

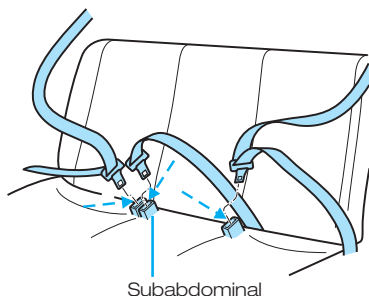

## Ajuste de la altura de fijación de los cinturones de seguridad (si está equipado)

Para regular la altura de los cinturones de seguridad elija una de las cinco posiciones que se encuentran ubicadas en el anclaje del parante.

El cinturón de seguridad nunca debe pasar a través del cuello o del abdomen.

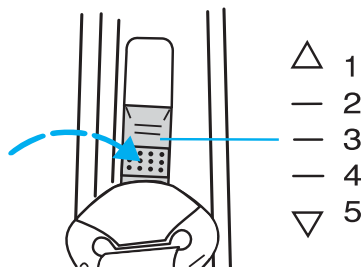

Posicionar el ajuste de la altura del cinturón de seguridad, de forma tal que pase por el medio del hombro. De no estar bien regulada la altura, los cinturones perderán eficacia en caso de colisión.

### Mujeres embarazadas

 Las mujeres embarazadas deben llevar abrochado un cinturón de seguridad correctamente colocado; es más seguro para la madre y para el niño que todavía no ha nacido.

Hay muchas maneras de utilizar incorrectamente el cinturón de seguridad en aras de un mayor confort, pero sólo una de llevarlo puesto con seguridad.

La parte inferior del cinturón debe colocarse confortablemente cruzando las caderas, por debajo del abdomen. La parte diagonal del cinturón debe colocarse entre los pechos, y llevarse por encima del abdomen a un lado del mismo.

No ponga nunca nada entre usted y el cinturón de seguridad intentando amortiguar el impacto en caso de un accidente. Puede ser peligroso y reducir la eficacia del cinturón de seguridad a la hora de prevenir lesiones.

Lleve siempre los cinturones de seguridad sin aflojamiento ni torceduras, ya que el aflojamiento del cinturón de seguridad reduce drásticamente su eficacia y el grado de protección que puede proporcionar. Para una óptima protección, los cinturones de seguridad deben llevarse bien ceñidos al cuerpo. No recline demasiado los respaldos de los asientos delanteros, porque los cinturones de seguridad proporcionan la máxima protección con los respaldos en posición casi vertical.

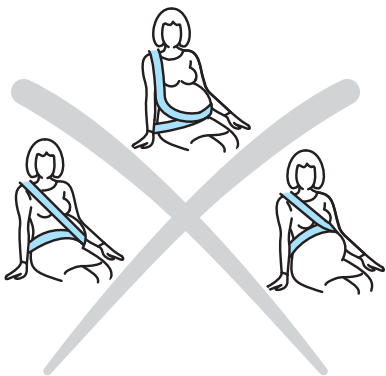
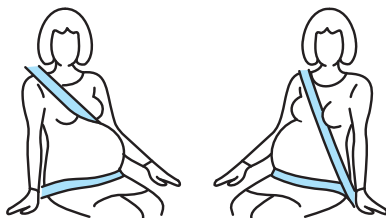

 No lleve nunca sólo la parte inferior de un cinturón de seguridad diagonal para la región de las caderas/del hombro y no se siente nunca sobre la parte inferior del cinturón de seguridad utilizando sólo la parte del cinturón de la región del hombro. Ambas acciones son extremadamente peligrosas y pueden aumentar su riesgo de graves lesiones.

## Cinturones de seguridad en niños

Todos los niños, independientemente de su edad o altura, deben usar cinturones de seguridad. Nunca permita que un niño viaje sobre la falda de un pasajero.

## Cuidados con los cinturones de seguridad

### • **Verificar**

Verificar periódicamente los cinturones de seguridad a fin de comprobar si están dañados o gastados. Para controlar la estabilidad de los puntos de fijación, así como también los efectos de bloqueo inercial, basta tirar con un movimiento brusco y fuerte de los cinturones.

Los cinturones de seguridad que hayan sido sometidos a esfuerzos como consecuencia de accidentes, deben ser sustituidos, y los puntos de fijación deben ser verificados por un Concesionario Ford

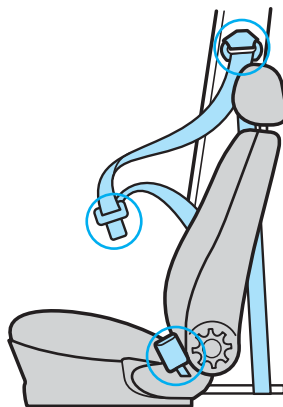

**!** Nunca se debe intentar reparar o lubricar el mecanismo de enrollamiento o de retención, ni modificar los cinturones.

**!** Evite que cuerpos extraños (como restos de alimentos) entren en contacto con los mecanismos de retracción de los cinturones, estos podrían comprometer la eficiencia de los mismos.

**!** Los cinturones de seguridad que han sido forzados debido a un accidente, deben ser sustituidos por el personal capacitado de un Concesionario Ford.



- **Limpieza de los cinturones de seguridad**

Lavar los cinturones de seguridad con un producto de lavado de tapizados suave o solamente con agua tibia limpia. Después de lavar los cinturones, secarlos nuevamente con un paño limpio y nunca exponerlos a calor artificial.

De ninguna manera se deberán utilizar solventes químicos, agua caliente, lavandina o blanqueadores. El mecanismo de bloqueo inercial y de enrollamiento automático no deben ser expuestos a una humedad excesiva durante el lavado.

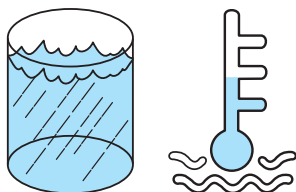

## DISPOSITIVOS DE SUJECIÓN PARA NIÑOS

 Cuando hay instalado un airbag en el lado del acompañante no se debe colocar nunca un asiento de seguridad para niños o bebés mirando hacia atrás en el asiento delantero.

Cuando instale un asiento/dispositivo de sujeción para niños o bebés lea y siga las instrucciones del fabricante del mismo.

 Durante la marcha no debe llevarse nunca a un niño sobre la falda.

Los niños menores de 12 años o de una altura de hasta 150 cm han de viajar asegurados en dispositivos de sujeción especiales para niños, tales como **asientos de seguridad para bebés, asientos de seguridad para niños o almohadones de seguridad para niños**. Los dispositivos de sujeción para niños han de ser adecuados y estar homologados. Utilizados con los cinturones de seguridad para adultos, estos dispositivos de sujeción para niños ofrecen el máximo de seguridad.

### Nota:

- Si ha estado implicado el vehículo en un accidente, haga que un experto examine el asiento de seguridad para niños, ya que podría estar dañado.
- Cuando no se use el asiento de seguridad para niños, no lo exponga a la luz directa del sol.



- Cuando no se use el asiento de seguridad para niños, pero se halle dentro del vehículo, asegúrelo con el cinturón de seguridad.
- No deje a los niños desatendidos en el asiento de seguridad para niños o en el vehículo.
- Asegúrese de que el asiento de seguridad para niños no se atasca (por ejemplo en la puerta o el carril del asiento), ya que podría dañarse.
- Al instalar un asiento de seguridad/dispositivo de retención para niños, cerciórese siempre de que los cinturones se ajustan sin aflojamiento ni torceduras.

## Asientos y sistemas de seguridad

 El lugar más seguro para los niños menores de 12 años ó de una altura menor a 150 cm son los asientos traseros, equipados con un dispositivo de retención adecuado.

 Siempre lleve a los niños menores de 12 años ó de una altura menor a 150 cm. en el asiento trasero, utilizando sistema de sujeción apropiados para niños.

El tipo de dispositivo de sujeción empleado depende de la edad y peso del niño:

- Los bebés de menos de 2 años de edad aproximadamente y/o de un peso inferior a 13 kg deben llevarse para una máxima protección adecuadamente sujetos en **asientos de seguridad para bebés** orientados hacia atrás en el asiento trasero.

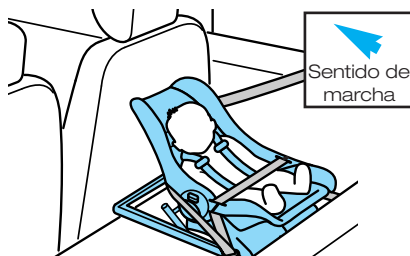

Asiento de seguridad para bebés

- Los niños de menos de 4 años aproximadamente y de un peso entre 9 y 18 kg deben llevarse adecuadamente sujetos en **asientos de seguridad para niños** en el asiento trasero.



Asiento de seguridad para niños

## Asientos y sistemas de seguridad

- Los niños de edad comprendida entre 4 y 12 años, y de un peso entre 15 y 36 kg deben usar un **almohadón de seguridad para niños** en el asiento trasero. Un cinturón auxiliar ajustable fijado al almohadón de seguridad garantiza una óptima colocación del cinturón diagonal por encima del hombro. Este almohadón eleva la posición del niño sentado, permitiendo así ajustar correctamente el cinturón de seguridad en el centro del hombro, y no por el cuello, y la parte inferior del mismo bien tensado sobre las caderas, y no sobre el estómago. Asegúrese de que su niño esté sentado en posición vertical.



Almohadón de seguridad para niños

**!** No debe utilizar nunca un almohadón elevador con un cinturón para las caderas solamente. Lo mejor es utilizar un cojín elevador con un cinturón diagonal para las caderas y el hombro en el asiento trasero.

**!** No ponga nunca el cinturón destinado al hombro por debajo del brazo del niño o por detrás de su espalda, ya que entonces se elimina la protección de la parte superior del cuerpo y puede aumentar el riesgo de muerte o de graves lesiones en el caso de una colisión.

**!** No utilice nunca almohadas o libros o toallas para elevar la posición del asiento de un niño. Pueden desplazarse, aumentando así la posibilidad de lesiones graves en una colisión.

# Asientos y sistemas de seguridad

## AIR BAG (si está equipado)

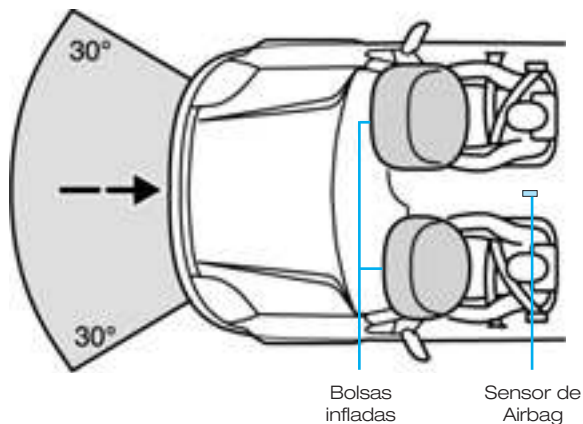

### Funcionamiento

El airbag, utilizándolo junto con los cinturones de seguridad, pueden contribuir a reducir el riesgo de lesiones de importancia en caso de una colisión frontal grave.

El sistema airbag se activa en caso de colisiones de importancia, ya sean frontales o con un **ángulo de impacto de hasta 30 grados** a la izquierda o a la derecha. Tal impacto deberá exceder el valor mínimo de activación del sensor del sistema, ubicado bajo la consola central, entre la palanca de cambios y el freno de estacionamiento.



Las bolsas del airbag se inflan y desinflan en milésimas de segundo. Por este motivo, no ofrecen protección contra efectos de choque secundarios que pudieran ocurrir luego del impacto inicial.

## Asientos y sistemas de seguridad

Una vez que la cabeza y el tórax del ocupante del asiento delantero entran en contacto con el airbag, se libera el gas propelente amortiguando de este modo el impulso hacia adelante de la cabeza y del tórax de los ocupantes de los asientos delanteros.



El sistema de airbag no se activa durante colisiones frontales menores, vuelcos y choques traseros o laterales, de cualquier intensidad.

Para mantener un máximo de efectividad del airbag, el asiento y el respaldo han de estar regulados correctamente, es decir, que permita tomar el volante con los brazos ligeramente en ángulo. El respaldo ha de estar en posición casi vertical. Además de ser ésta la posición ideal para conducir, ayuda a reducir el peligro de lesiones por estar sentado demasiado cerca del airbag cuando éste se infla.

Igualmente, la protección del pasajero delantero sólo será efectiva cuando éste esté sentado lo más verticalmente posible.

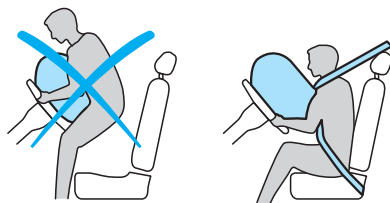
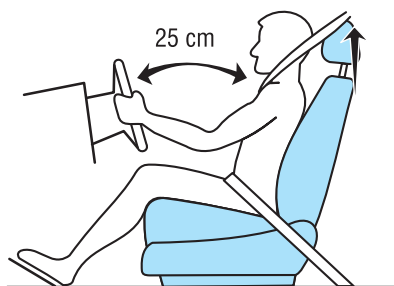
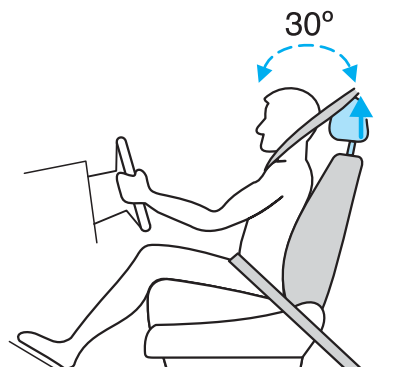

## Asientos y sistemas de seguridad



El cinturón de seguridad debe usarse siempre, guardando una distancia suficiente respecto al volante. Sólo utilizando realmente el cinturón de seguridad pueden éstos sujetar el cuerpo en la posición que permita al airbag conseguir una máxima efectividad.



Cuando hay instalado un airbag en el lado del acompañante, no se debe instalar nunca un asiento para niños o bebés, pues eso aumentaría el riesgo de heridas al expandirse el airbag del lado del pasajero.



Todas las áreas delante del airbag han de mantenerse libres; no fije nunca objeto alguno en dichas áreas o sobre las mismas.

Para limpiar estas áreas utilice solamente un paño húmedo, nunca uno mojado.



## Asientos y sistemas de seguridad

### Elementos que componen el sistema del airbag

- Una bolsa de tela de nylon inflable (airbag) con un generador de gas, oculto detrás del acolchado central del volante, y detrás del tablero de instrumentos en el lado del acompañante.
- Una unidad electrónica de control y diagnóstico con sensor de impacto y una luz de aviso en el tablero de instrumentos.
- El gas propelente generado al inflarse el airbag es esencialmente dióxido de carbono. Este gas no es tóxico ni inflamable pero puede causar una ligera irritación en los ojos.



Las reparaciones del volante, de la columna de dirección y del sistema de airbag ha de realizarlas únicamente un mecánico debidamente entrenado para ello, ya que pueden producirse daños muy serios si se libera descuidadamente el airbag. Su Concesionario Ford dispone de personal técnico especializado para el mantenimiento de su vehículo.



Diversos componentes del sistema de airbag quedan calientes después de su accionamiento. Evite tocar cualquier componente del sistema de airbag después de su accionamiento.



Todas las áreas delante del airbag deben mantenerse libres; no coloque nunca objeto alguno en dichas áreas o sobre las mismas. Para limpiar estas áreas utilice solamente un paño húmedo, nunca uno mojado.



No permita que el acompañante viaje en el asiento delantero con los pies sobre ó en una posición muy cercana a la tapa del airbag, en caso de accionamiento del mismo, existen riesgos de lesiones.

Bolsas inflables

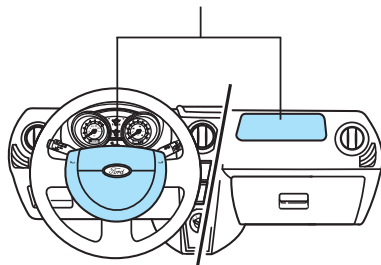



## Asientos y sistemas de seguridad

### Como funciona el sistema de airbag

Si hubiera una colisión frontal, la unidad electrónica de control medirá la desaceleración del vehículo causada por el impacto, y determinará si es necesario activar el airbag.

La activación del airbag depende exclusivamente de la tasa de variación de la velocidad del habitáculo como resultado de una colisión frontal. Las circunstancias que afectan diferentes colisiones (velocidad de conducción, ángulo de impacto, tipo y tamaño del objeto con el que choca, etc.) varían considerablemente, y afectarán directamente a la desaceleración.

Por este motivo, el vehículo podrá sufrir daños superficiales considerables, sin que haya detonado el airbag y, del mismo modo, el airbag podrá detonar cuando el vehículo sufra daños relativamente pequeños.



El airbag sólo detonará cuando sea necesario, para suplementar la fuerza de sujeción ejercida por los cinturones de seguridad.

La detonación del airbag es virtualmente instantánea y se desarrolla con una fuerza considerablemente grande, acompañada por un fuerte ruido. El airbag, en conjunto con los cinturones de seguridad, limita el movimiento del ocupante, reduciendo el riesgo de lesiones en la cabeza y en la parte superior del tórax.

Después de la detonación del airbag, éstos se desinflan rápidamente. Ésto proporciona un efecto de amortiguación gradual, además de posibilitar la visión del conductor hacia el frente.

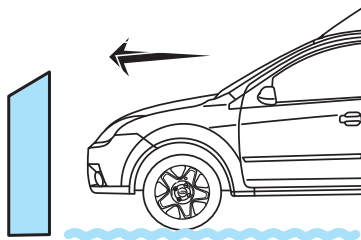

## Luz de advertencia del airbag

Al girar la llave de contacto a la posición II se enciende durante 5 segundos, aproximadamente, una luz de aviso en el tablero de instrumentos, indicando que el sistema funciona correctamente.

Si no se enciende la luz de aviso, o no se apaga, o si se ilumina intermitentemente o bien de un modo continuo durante la marcha, es señal de que se ha producido una falla en el sistema. Por su propia seguridad, concorra a un Concesionario Ford para verificar el sistema.

Se recomienda sustituir los airbags después de 15 años. A partir de este tiempo la eficacia del gas propelente y la efectividad del airbag pueden disminuir.

Si usted tiene alguna duda sobre la antigüedad de su vehículo o de los airbags, no dude en consultar a su Concesionario Ford para que el mismo averigüe la fecha de fabricación de los mismos.

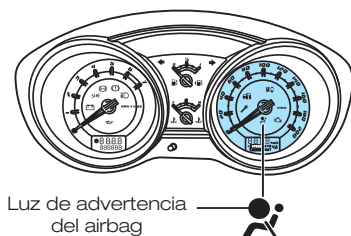
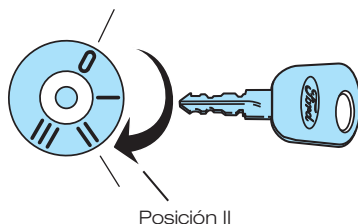

El sistema de airbag debe ser reparado solamente por un Concesionario Ford.

## GENERALIDADES

### Puesta en marcha

Para poner el vehículo en marcha asegúrese que la palanca de cambios esté en punto muerto. Presione el pedal de embrague. No pisar el pedal del acelerador.

Para accionar el motor de arranque, girar la llave de encendido en sentido horario. No se debe mantener en esa posición por más de 5 segundos, aproximadamente, cada vez que se accione el arranque.

Si el motor no arranca en el primer intento, girar la llave de encendido hacia la posición I o 0 antes de intentar nuevamente.

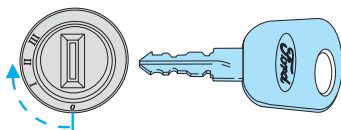

### Motores a nafta

Si la batería hubiese sido desconectada, el vehículo podrá presentar algunas características de conducción poco usuales durante aproximadamente 10 kilómetros después de ser conectada la misma.

Ello se debe a la reprogramación automática del sistema de inyección y encendido del motor por control electrónico y puede ser ignorado, ya que una vez autoajustado no ocasionará variaciones en sus prestaciones. En caso que persistan tales características, concorra a un Concesionario Ford.

En ocasiones de fuertes aceleraciones en las marchas más bajas, que eleven las rotaciones del motor a niveles máximos, el sistema de control electrónico del motor podrá "cortar" momentáneamente la inyección de combustible.

# Puesta en marcha

Tal condición podrá ser percibida por el conductor como una falla. Esto no significa que haya algún problema, ya que el control electrónico está protegiendo al motor.

## PUESTA EN MARCHA

### Puesta en marcha de vehículos con motor a nafta

#### **Motor frío/caliente**

- Pisar a fondo el pedal de embrague y poner el motor en marcha sin tocar el pedal del acelerador.
- Si el motor no arranca después de 5 segundos, esperar un momento y repetir el procedimiento anterior.
- Si el motor continúa sin arrancar después de tres tentativas, esperar 10 segundos y proceder según lo indicado en el punto "*Motor Ahogado*".
- A temperaturas inferiores a  $-25^{\circ}\text{C}$ , presionar el pedal del acelerador en un cuarto o hasta la mitad de su recorrido para facilitar la puesta en marcha.

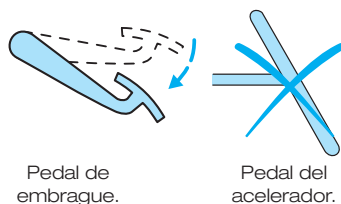

## Puesta en marcha

### **Motor Ahogado**

- Pisar hasta el fondo el pedal de embrague.
- Presionar lentamente el pedal del acelerador, manteniéndolo en esta posición y dar arranque al motor.
- Si el motor no se pone en funcionamiento, repetir el procedimiento de arranque, conforme lo descrito en el punto "Motor frío/caliente".



Si el motor no arranca, ver las instrucciones relacionadas con el Interruptor de seguridad del sistema de inyección en el capítulo Situaciones de Emergencia.

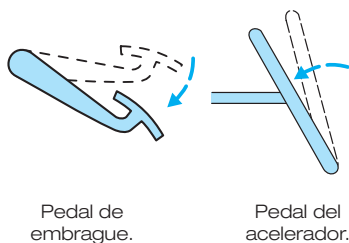

## FRENOS

### Sistema de freno de doble circuito

Su vehículo está equipado con un sistema de freno de doble circuito, dividido en forma diagonal. Los frenos delanteros son a disco y los frenos traseros son a tambor. Si uno de los circuitos falla, el otro continuará funcionando normalmente.

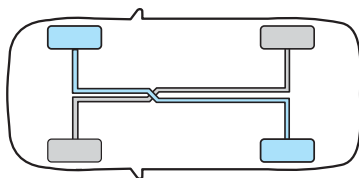

En caso que uno de los dos circuitos de freno fallara, se tendrá que ejercer mayor fuerza sobre el pedal de freno, y posiblemente sea mayor la distancia de frenado. Dirigirse inmediatamente a un Concesionario Ford para verificar el sistema.

Ruidos ocasionales en los frenos son normales y generalmente no indican problemas en el freno del vehículo. Tales ruidos pueden ser escuchados en cualquier momento, acentuándose en condiciones ambientales desfavorables tales como humedad, polvo, arena o barro.

Ruidos metálicos o chirridos pueden indicar desgaste de las cintas o pastillas de freno, y deben ser inspeccionados en un Concesionario Ford.

## Frenos a disco

Los frenos a disco mojados (y en general todos los tipos de frenos), tienen un coeficiente de fricción más bajo que cuando están secos, resultando el frenado menos eficiente. Después de salir de un lavadero automático, de conducir bajo fuerte lluvia, en carreteras muy mojadas o embarradas, conviene apretar repetidas veces levemente el pedal de freno para eliminar la película de agua que se forma.

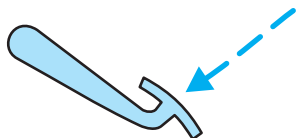

Los materiales de fricción del sistema de freno (pastillas y cintas) no contienen amianto.

## SISTEMA DE DIRECCIÓN

### Dirección hidráulica

Para vehículos equipados con sistema de dirección hidráulica, observe las siguientes recomendaciones:

- Evite movimientos bruscos del volante, el esfuerzo necesario para dirigir el vehículo es menor que comparado con un vehículo con dirección mecánica.
- En caso que el motor deje de funcionar, la dirección asistida también dejará de funcionar, esto significa que el esfuerzo a realizar sobre el volante será mayor. Esté preparado para esta situación en caso que el motor presente fallas.
- Cuando la dirección este accionada hasta su posición máxima, la presión hidráulica del sistema aumenta, abriendo la válvula de alivio. Esta acción generará un ruido característico, cuando esto ocurra retorne levemente la dirección del volante en sentido contrario, así no se eleva al máximo la presión del sistema. Este valor elevado de presión provoca un desgaste acentuado de los componentes internos de la bomba de dirección, y puede generar daños permanentes en sus componentes.

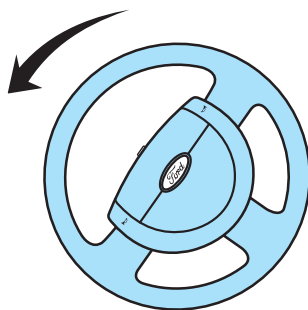
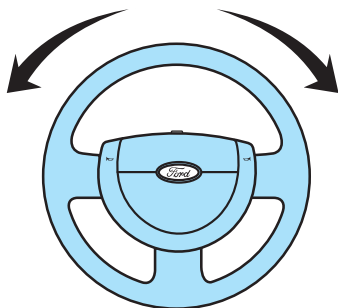

**!** Jamás mantenga la dirección hidráulica de su vehículo sobre el final de su recorrido durante más de 3 segundos, esto puede provocar serios desgastes de la bomba, pudiendo comprometer el funcionamiento de la misma.



## CATALIZADOR

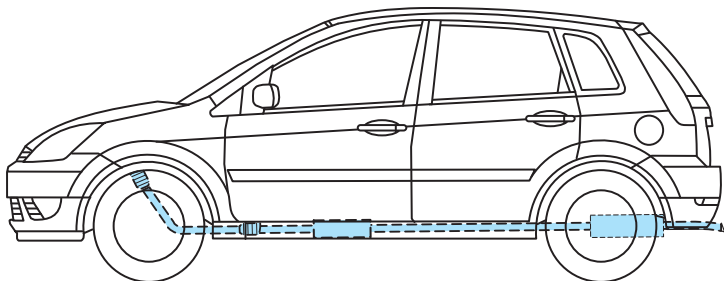

El catalizador es un dispositivo que se encuentra ubicado en el sistema de escape y cuya función es disminuir la contaminación de los gases transformándolos en sustancias menos tóxicas, cumpliendo de esa manera con la legislación de límites máximos de emisión de gases.

### Calidad del combustible - Nafta/Gasolina

**Nota:** Le recomendamos que utilice solamente combustible de alta calidad sin aditivos u otras sustancias para el motor.



Este vehículo no fue diseñado para funcionar con combustibles que contengan aditivos metálicos, incluyendo aditivos a base de manganeso. Estudios realizados indican que estos aditivos causan un deterioro prematuro de los componentes de control de emisiones. Algunos fabricantes de combustibles utilizan estos aditivos en sus naftas/gasolinás. Verifique esta información en la estación de servicio antes de cargar combustible.



Nafta/Gasolina sin plomo ni manganeso: Utilice siempre nafta/Gasolina sin plomo. La nafta/gasolina con plomo ocasiona daños permanentes en el catalizador y en la sonda lambda (sensor del oxígeno contenido en los gases de escape calientes). Ford declina toda responsabilidad por daños debidos al empleo de nafta/gasolina con plomo. Aunque este tipo de daño no está cubierto por la garantía, si erróneamente se ha cargado nafta/gasolina con plomo, no debe dar arranque el vehículo y deberá ponerse inmediatamente en contacto con el Concesionario Ford más próximo.



No utilice nafta/gasolina con plomo o nafta/gasolina con aditivos que contengan otros componentes metálicos (p. ej. con base de manganeso). Podrían dañar el sistema de escape.

Utilice nafta/gasolina sin plomo con un mínimo de 95 octanos (95 RON).

## Conducción con catalizador



Si el motor produce falsas explosiones o parece que no alcanza su potencia normal durante la conducción, diríjase a baja velocidad al Concesionario Ford más cercano. No acelere en exceso. El catalizador puede estar dañado y ser la causa de la falla.

Evite cualquier tipo de conducción que pueda provocar la entrada de combustible sin quemar o parcialmente quemado al catalizador, especialmente con el motor caliente.

Esto significa:

- Dejar que su vehículo se quede sin combustible.
- Períodos de arranque del motor innecesariamente largos.
- Dejar que funcione el motor con un terminal de bujía desconectado o fallando.
- Arrancar el vehículo empujándolo o remolcándolo con el motor caliente; utilice cables auxiliares de arranque.
- Desconectar el encendido con el vehículo en marcha.

## Estacionamiento

Cuando se desconecta el motor, el tubo de escape continúa emitiendo una cantidad de calor considerable durante algún tiempo.



Evitar estacionar el vehículo, dejarlo en marcha o hacer maniobras sobre hojas o hierba secas, etc.

El calor del sistema de escape y el catalizador pueden provocar un incendio.

## Protección de la parte inferior del vehículo

El catalizador de su vehículo está provisto de dispositivos protectores anti-térmicos. Abstenerse de aplicar revestimientos de protección de carrocería sobre o cerca de dichos protectores, el tubo de escape o el mismo catalizador. No retire nunca los protectores antitérmicos.

## Conducción sobre barro y agua

Si fuese necesario conducir en terreno inundado con alto nivel de agua, hágalo cuidadosamente.

La capacidad de tracción o frenaje puede quedar limitada por esta condición.

Al conducir en charcos de agua, se debe procurar determinar anticipadamente la profundidad; evitar el nivel de agua más alto que la parte inferior de la llanta de las ruedas y manejar lentamente. Si el sistema de encendido se moja, el vehículo puede detenerse (vehículos a nafta).

El ingreso de agua a su sistema de admisión puede producir serios daños que no estarán cubiertos por la garantía.

Una vez fuera del agua probar siempre los frenos. Los frenos cuando están mojados no detienen el vehículo tan eficientemente como los frenos secos. El secado puede ser mejorado moviendo el vehículo lentamente y aplicando una leve presión en el pedal de freno.

Después de conducir en terrenos embarrados, limpiar los residuos depositados en los ejes de accionamiento y en los neumáticos.

El exceso de barro en los neumáticos y en los ejes de accionamiento causa desbalanceo, que puede dañar los componentes de transmisión.

Si la caja de cambios fuese sumergida en agua, su fluido debe ser verificado y si es necesario, reemplazado.

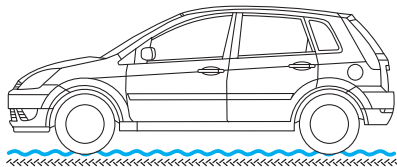

## CONSUMO DE COMBUSTIBLE

El consumo de combustible depende de los siguientes factores:

### Velocidad de conducción y selección de marcha

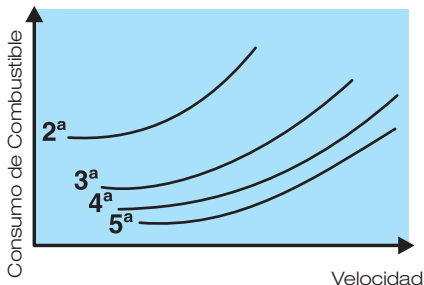

El gráfico superior muestra cómo se ve afectado el consumo de combustible por la velocidad y la elección de las marchas.

El uso de marchas bajas para mejorar la aceleración trae como consecuencia un consumo de combustible notablemente más elevado.

### Duración del viaje y temperatura ambiente

Los arranques frecuentes en frío y los recorridos de tramos cortos en los que el motor no alcanza su temperatura de funcionamiento, ocasionan un aumento considerable del consumo de combustible.

## Condiciones del tránsito

El tránsito lento, las pendientes elevadas, las curvas cerradas frecuentes y los caminos en mal estado afectan negativamente al consumo de combustible.

## Modo de conducir

Su vehículo fue proyectado para proporcionarle transporte seguro, confortable y económico por miles de kilómetros. Sin embargo, nada sustituye el cuidado y la aplicación de buenas prácticas de conducción.

Procure anticipar las situaciones complejas o de peligro y mantenga una distancia segura respecto del vehículo que marcha delante. Ello contribuirá a mejorar el rendimiento.



Ante una espera prolongada en un paso a nivel o semáforo, es aconsejable detener el motor.

Como referencia se puede mencionar que tres minutos en espera con el motor funcionando equivale a un recorrido aproximado de 1 kilómetro.

## Condiciones de carga del vehículo

La conducción con el vehículo muy cargado hace que aumente el consumo de combustible.

## Estado del vehículo

Una baja presión en los neumáticos, neumáticos desgastados o un mantenimiento inadecuado del motor o del vehículo también producen un elevado consumo de combustible.



Sugerencias para una conducción económica y para preservar el medio ambiente:

- Póngase en camino inmediatamente sin calentar antes el motor.
- Utilice suavemente el acelerador.
- Cambie a la marcha superior a su debido tiempo para mantener una velocidad de motor moderada.
- Mantenga una marcha alta tanto tiempo como le sea posible.
- Conduzca lo menos posible con el pedal del acelerador a fondo.
- Trate de prever las situaciones del tránsito.
- Compruebe /ajuste con regularidad la presión de los neumáticos.
- Efectúe regularmente el mantenimiento de su vehículo en un Concesionario Ford.

## Cambios de marchas



El cambio de marcha en el momento correcto mejora la economía de combustible y reduce la contaminación.

## INTERRUPTOR DE LUZ DE EMERGENCIA (BALIZAS)

Presionar el interruptor para conectar todos los intermitentes simultáneamente. Para desconectarlos presione nuevamente el interruptor.

Sólo puede ser utilizado en caso de avería o para avisar a los demás conductores una situación de peligro. También funciona con el encendido desconectado.

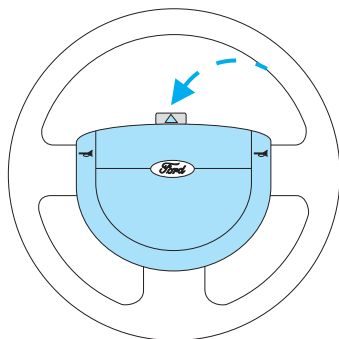

Las balizas deben ser usadas solamente con el vehículo detenido o en situaciones de emergencia.

## PROGRAMA DE ESTRATEGIA DE FUNCIONAMIENTO LIMITADO

Los sistemas Ford de control electrónico de los motores a nafta incorporan el programa "Estrategia de Funcionamiento Limitado" (modo de funcionamiento de emergencia del motor) para la siguiente situación:

- Si fuera detectada una falla en el sistema de gestión del motor, el módulo de control aplica en el sistema un valor preestablecido, para permitirle cumplir con sus funciones. Por ello, algunas operaciones quedan, de ese modo, limitadas, y el rendimiento del motor puede disminuir.

Sin embargo, en carreteras planas, el vehículo puede desplazarse a velocidades del orden de los 60 km/h.



Procure inmediatamente los servicios de un Concesionario Ford, en caso que su vehículo presente tales características.

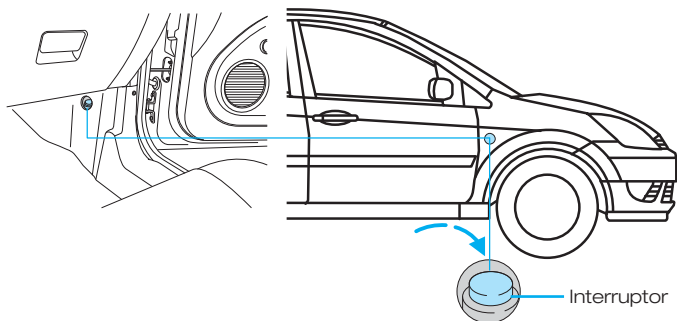

## INTERRUPTOR DE SEGURIDAD DEL SISTEMA DE INYECCIÓN DE COMBUSTIBLE

Su vehículo está equipado con un interruptor de seguridad que corta el suministro de combustible en caso de accidente, con el fin único y exclusivo de proporcionar seguridad al usuario.

La activación del interruptor también puede producirse por vibraciones repentinas, por ejemplo un golpe mientras se estaciona.

El interruptor de seguridad está instalado detrás del panel de tapizado, delante de la puerta lateral derecha. Se puede acceder a él por el orificio existente al efecto en el panel tapizado. El botón de conexión sobre el interruptor estará levantado cuando se ha activado el interruptor, impidiendo el arranque.



Para evitar el riesgo de incendio o daños personales no se debe reestablecer la posición original del interruptor de seguridad si se ve o se huele a combustible procedente del sistema de alimentación.

## Reactivación del interruptor

- Gire la llave de contacto a la posición "0" del interruptor de encendido.
- Compruebe si hay fugas en el sistema de alimentación.
- Si no se observa ninguna fuga de combustible, reestablezca el interruptor de seguridad en su posición original (hacia abajo) pulsando el botón del mismo (véase figura superior).
- Gire la llave de contacto a la posición II. Espere unos segundos y vuelva la llave a la posición I.
- Vuelva a comprobar si hay fugas en el sistema de alimentación de combustible.

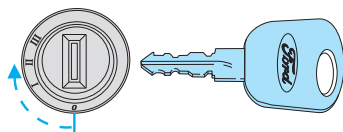

# Emergencias en el camino

## FUSIBLES Y RELÉS

 Antes de sustituir un fusible o un relé, desconectar el encendido y todo el equipamiento eléctrico.

Reemplazar siempre un fusible quemado por uno nuevo de la misma capacidad (amperaje).

Las cajas de fusibles se encuentran ubicadas del lado izquierdo del panel de instrumentos, debajo del volante (la central) y en el compartimento del motor (maxifusibles).

La caja central contiene los fusibles principales y por detrás, los relés. Los fusibles están numerados.

Para verificar o sustituir fusibles, es necesario remover la respectiva tapa.

Un fusible quemado se reconoce fácilmente por estar el alambre del mismo cortado. Todos los fusibles son del tipo enchufable.

 Cualquier modificación no autorizada del sistema eléctrico o del sistema de alimentación de combustible puede repercutir adversamente en el funcionamiento del vehículo u ocasionar incendios. Por esta razón, estos servicios deberán ser realizados exclusivamente en las instalaciones de un Concesionario Ford.

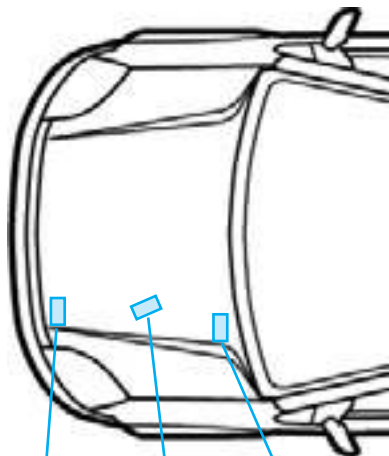

- (2) Relés y fusibles (soporte del radiador)
- (3) Maxifusibles de protección (junto a la batería)
- (1) Caja Central de fusibles y relés (bajo el panel de instrumentos)

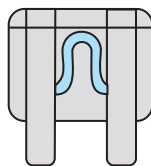

Fusible Operativo

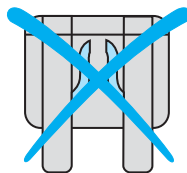

Fusible Quemado



# Emergencias en el camino

## 1.- Caja central de fusibles y relés (bajo el panel de instrumentos)

### a) Vehículos Nafta/Gasolina

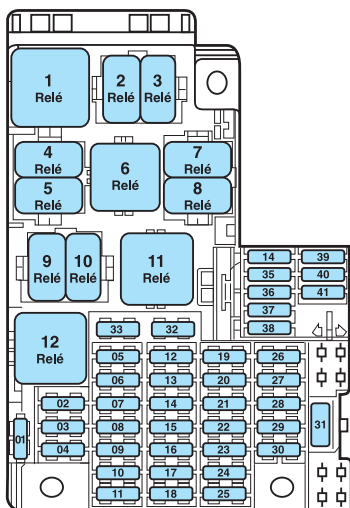

## 2.- Relés y fusible (en el soporte de radiador)

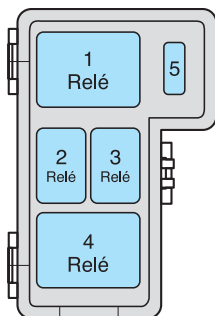

## 3.- Maxifusibles (junto a la batería)

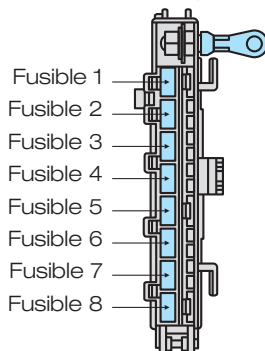

# Emergencias en el camino

## 1- Caja central de fusibles y relés (bajo el panel de instrumentos) - Transmisión Manual

Fusible n°	Capacidad (Amperes)	Circuitos protegidos
1	3	Panel de instrumentos, PCM
2	25	Fiesta 5 puertas - Desempañador luneta trasera
	20	Fiesta 4 puertas - Desempañador luneta trasera - Espejo retrovisor eléctrico
3		Sin uso
4	30	Trabas eléctricas de puertas
5	7,5	AirBag
6	15	Faros antiniebla delanteros
7	20	Luces internas, Luz de giro, Balizas, Interruptor de bocina
8	20	Interruptor de encendido
9	30	Motor de arranque
10	15	Relé de AA (para vehículos con AA) / Electro ventilador (vehículos sin AA)
11	10	Bocina de alarma
12	20	Luces altas
13	7,5	Luz de cortesía
14	15	Relé Bomba de combustible
15	15	Fiesta - 4 puertas - Encendedor de cigarrillos, Conector de diagnóstico
		Fiesta - 5 puertas - Encendedor de cigarrillos, Conector de diagnóstico, Espejo retrovisor eléctrico
16	20	Bocina
17	3	A/A, Panel de instrumentos
18	15	Sistema de audio
19	30	Ventilador del sistema de calefacción y ventilación
20	20	Limpia/Lava parabrisas
21	10	A/A, Desempañador luneta trasera, Traba de puertas
22	10	Luz de freno, Palanca multifunción en columna de dirección
23	10	Indicadores de giro, Luz de marcha atrás
24	7,5	Sistema de audio, Panel de instrumentos
25		Sin uso
26	10	Luz baja izquierda
27	10	Luz baja derecha
28	40	Relé PCM
29		Sin uso
30		Sin uso
31	25	Vidrios eléctricos (disyuntor)
32		Sin uso
33		Sin uso
34	3	Sistema PATS, Inmovilizador electrónico
35	15	PCM
36	7,5	1er y 2da Sonda lambda, Válvula purga, Sensor de velocidad del vehículo
37	7,5	Relé Bomba de combustible, Inyectores, Relés de baja y alta velocidad de electro ventilador, Relé A/A
38	15	Bobina de ignición
39		Sin uso
40		Sin uso
41		Sin uso

# Emergencias en el camino

## 1- Caja central de fusibles y relés (bajo el panel de instrumentos) - Transmisión Manual

Relé	Capacidad (Amperes)	Circuitos protegidos
1	Mini	Limpia/Lava parabrisas
2	20A (Micro)	Bocina
3	20A (Micro)	Bomba de combustible
4	20A (Micro)	Luces altas
5	20A (Micro)	Luces bajas
6	40A (Mini)	Inmovilizador electrónico de arranque (sistema PATS)
7	-	Sin uso
8	-	Sin uso
9	20A (Micro)	Desempañador de luneta trasera (solo 4 puertas)
10	-	Sin uso (solo 4 puertas)
9 y 10	40A (Mini)	Desempañador de luneta trasera (solo 5 puertas)
11	40A (Mini)	PCM
12	70A	Encendido

# Emergencias en el camino

## Relés y fusible

Están ubicados en una caja localizada en el compartimiento del motor, en el soporte izquierdo del radiador.



En el caso de ser necesaria la sustitución de alguno de estos fusibles /relés, hágalo en un Concesionario Ford.

<b>2- Relés y fusible (soporte del radiador) - Transmisión Manual</b>		
<b>Relé</b>	<b>Capacidad (Amperes)</b>	<b>Circuitos protegidos</b>
1	70A	Velocidad alta del electro ventilador (vehículos con A/A)
2	20A (Micro)	A/A
		Velocidad baja del electro ventilador (vehículos sin A/A)
3	20A (Micro)	Faros antiniebla
4	40A (Mini)	Velocidad baja del electro ventilador (vehículos con A/A)
<b>Fusible</b>	<b>Capacidad (Amperes)</b>	<b>Circuitos protegidos</b>
5	-	Sin uso

# Emergencias en el camino

## Maxifusibles

Están ubicados en una caja localizada en el compartimiento del motor, junto a la batería.



En caso de ser necesaria la sustitución de alguno de estos fusibles/relés, hágalo en un Concesionario Ford.

<b>3- Maxifusibles (junto a la batería) - Transmisión Manual</b>		
Relé	Capacidad (Amperes)	Circuitos protegidos
1	-	Sin uso
2	50A	Electro ventilador
3	-	Sin uso
4	-	Sin uso
5	60A	Fusibles 12/13/14/15/16/17/18/26/27
6	60A	Relé de encendido: Fusibles 19/20/21/22/23/31
7	60A	Fusibles 2/3/4/31
7	40A	Fusible 2 (vehículos con opción básica)
8	60A	Fusibles 1/5/6/7/8/9/10/24/28/29/30/34/35/36/37/38

## RUEDAS Y NEUMÁTICOS

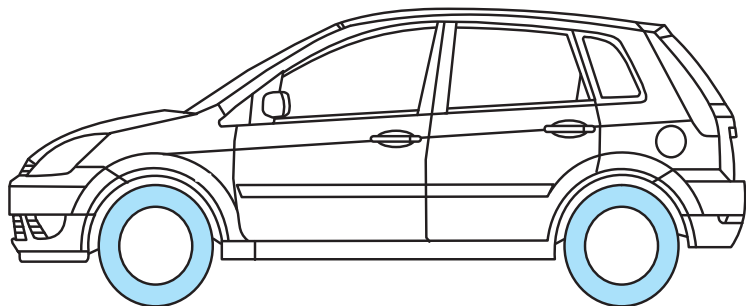

### Cambio de rueda

 Es de extrema importancia observar las siguientes precauciones antes de levantar el vehículo con el crিকে para cambiar una rueda.

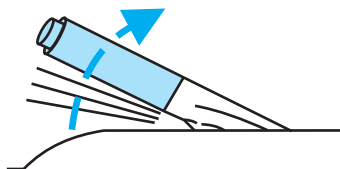

Estacionar el vehículo en una superficie lo más plana y horizontal posible, al costado de la carretera para no obstaculizar el tránsito y poder así trabajar con seguridad y sin dificultad.

Antes de levantar el vehículo asegurarse que el crিকে esté apoyado sobre una superficie firme para soportar el peso del mismo y de cualquier soporte adicional a utilizar. Si hubiera necesidad, calzar las ruedas con tacos apropiados.

Aplicar el freno de estacionamiento y colocar la marcha atrás o la 1ª velocidad.

Al levantar el vehículo detenido sobre una pendiente, bloquear las ruedas con tacos o una piedra adecuada, preferentemente la rueda opuesta en diagonal a la que sufrió la avería.

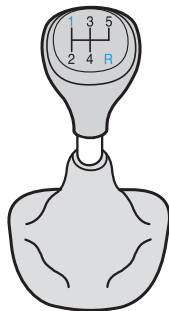

# Emergencias en el camino

## Rueda de auxilio (5 puertas)

Los vehículos con ruedas de aleación poseen una rueda de auxilio con llanta de acero estampada. Remueva la alfombra del piso del compartimiento de equipajes y retire el portaobjetos. Luego de removido el mismo, retire completamente el tornillo de fijación, girándolo en sentido antihorario. Levante la rueda de auxilio.

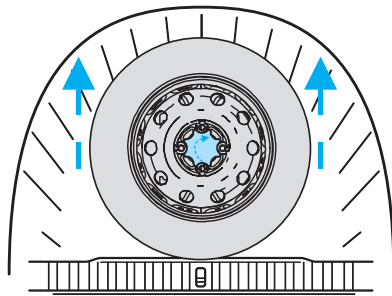

5 Puertas

## Rueda de auxilio (4 puertas)

Los vehículos con ruedas de aleación poseen una rueda de auxilio con llanta de acero estampada. Remueva la alfombra del piso del compartimiento de equipajes y retire el portaobjetos. Luego de removido el mismo, retire completamente el tornillo de fijación, girándolo en sentido antihorario. Levante la rueda de auxilio.

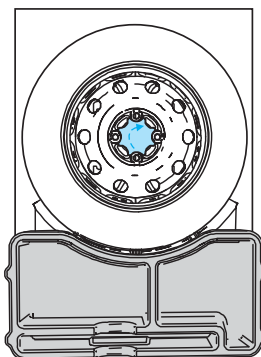

4 Puertas

## Criquet (5 puertas)

El criquet y la llave de ruedas están ubicados dentro del compartimiento de equipajes, por debajo de las ruedas de auxilio, y sujetos al soporte de esta.

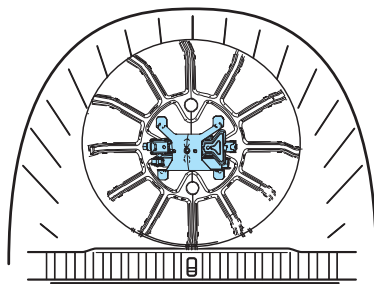

5 Puertas

## Crique (4 puertas)

El crique y la llave de ruedas están ubicados dentro del compartimiento de equipajes, por debajo de las ruedas de auxilio, y sujetos al soporte de esta.

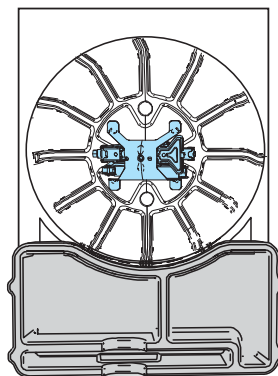

4 Puertas

## Elevación del vehículo, uso del crique y llave de ruedas

El crique sólo se ha de colocar en los puntos específicos debajo de los zócalos. Estos puntos se reconocen fácilmente por los pequeños entalles de marcación. El extremo de elevación del crique engancha exactamente en estos entalles.

Aplicar el freno de estacionamiento y colocar la marcha atrás o la 1ª marcha.

Colocar el extremo de elevación del crique en los entalles del zócalo, próximo a la rueda a remover.

Girar la llave de rueda, utilizada como manija, en sentido horario hasta que la rueda se levante ligeramente del suelo.

Se debe asegurar siempre que la base del crique quede firmemente apoyada sobre el suelo, antes de elevar totalmente el vehículo y retirar la rueda averiada.

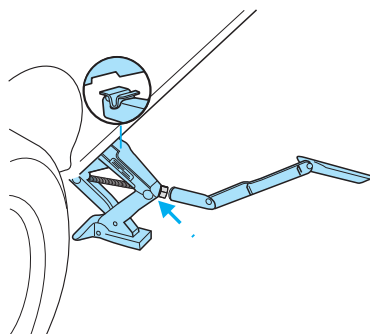
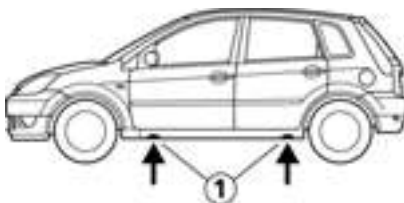



## Remoción de la rueda

- Poner el extremo plano de la llave de ruedas entre la llanta y la taza de la rueda y empujar hacia adentro (hacia el centro de la llanta). Girar ligeramente la llave de ruedas (introducir la misma en diversos puntos de la llanta) para sacar la taza integral o central.
- Aflojar las tuercas de la rueda. Elevar el vehículo hasta que la rueda no toque el suelo.
- Desenroscar totalmente las tuercas, extraerlas y retirar la rueda.



Nunca se debe trabajar debajo del vehículo sin usar soportes adicionales. No utilizar ladrillos, pues éstos pueden quebrarse bajo el peso del vehículo.

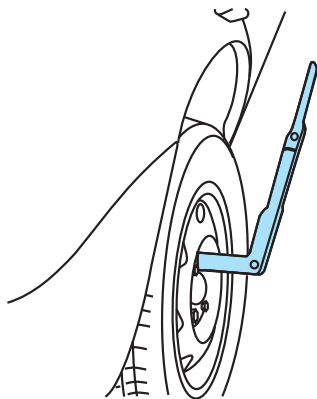
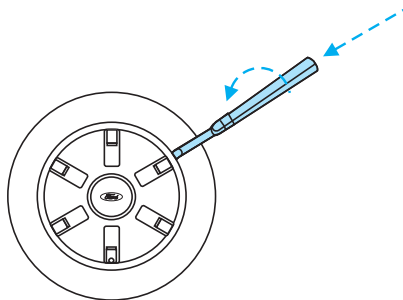

## Instalación de la rueda

- Colocar la rueda de auxilio sobre los pernos roscados. Comprobar que las roscas de las tuercas estén libres de suciedad. Atornillar en sentido horario las tuercas, con el lado cónico orientado hacia la rueda, y apretarlas ligeramente.
- Bajar el vehículo y retirar el cricue.
- Apretar fuertemente las tuercas de rueda alternadamente en diagonal.

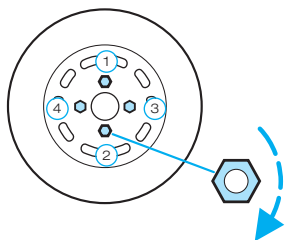

## Emergencias en el camino

- Alinear la taza de la rueda con la válvula del neumático y empujarla firmemente sobre los bordes con la palma de la mano para colocarla.
- Colocar la rueda desmontada, el crিকে y la llave de ruedas, en sus respectivos soportes, en sentido inverso al descrito para retirarlos y asegurarlos.



Reparar inmediatamente el neumático averiado y reinstalarlo en la posición de la que fue retirado.

Verificar la presión de inflado del neumático y el torque de ajuste de las tuercas de rueda lo antes posible.

### Puntos adicionales de apoyo para elevar el vehículo

Si fuese utilizado un crিকে o elevador de taller, se deberá verificar que apoye solamente en los puntos identificados con 1 y 2 en la ilustración.

Si el elevador fuese aplicado en cualquier otro punto que no sean los indicados, se pueden producir daños considerables en la carrocería, en la dirección, en la suspensión, en el motor, en el sistema de freno o en los tubos de combustible.

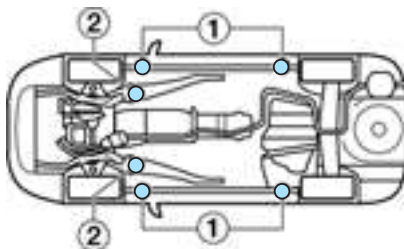

## BATERÍA

### Desmontaje e instalación



Al desmontar una batería es indispensable respetar las siguientes medidas de seguridad:

- Después de comprobar que el encendido está desconectado, sacar siempre primero el cable negativo (-).
- Tener mucho cuidado de no tocar simultáneamente los dos bornes de la batería con herramientas metálicas o bien el contacto inadvertido del borne positivo y la carrocería del vehículo, pues ello ocasionaría un cortocircuito que produciría chispas.
- Evitar las chispas y llamas desprotegidas. No fumar. Los gases explosivos y el ácido sulfúrico pueden provocar ceguera y graves quemaduras.
- Al volver a instalar la batería, es preciso conectar primero el cable de la corriente al borne positivo (+) y luego el cable de masa al borne negativo (-).

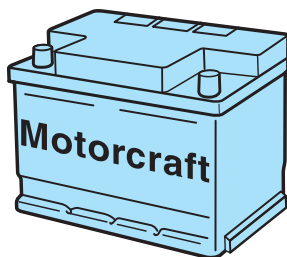

Las baterías usadas contienen, entre otras sustancias, plomo y ácido sulfúrico. Por tal razón, no deben ser desechadas con la basura doméstica. Se debe usar, para eso, las instalaciones autorizadas para la remoción de este tipo de basura o entregarla en cambio de la nueva.

## Arranque con batería auxiliar

Utilizar exclusivamente baterías con la misma tensión nominal (12 V). Utilizar cables auxiliares de puesta en marcha con pinzas aisladas para bornes y sección del conductor adecuada para la intensidad requerida. No desconectar la batería descargada del sistema eléctrico del vehículo.

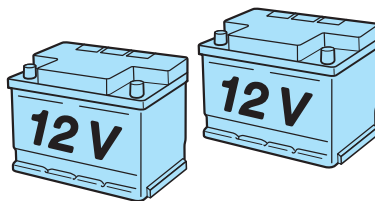

## Conexión de los cables

- Acercar ambos vehículos pero sin que lleguen a tocarse.
- Desconectar el motor y todo el equipamiento eléctrico.
- Unir el borne "+" de la batería descargada con el borne "+" de la batería auxiliar (cable 1).
- Unir el segundo cable al borne negativo "-" de la batería auxiliar y la otra punta del cable a una pieza metálica (lo más distante posible de la batería) del motor que debe ser puesto en marcha (cable 2).

No unirlo al polo negativo "-" de la batería descargada.

En el caso del motor diesel se recomienda utilizar el tubo de salida del turbo como pieza metálica a unir con el segundo cable.

- Colocar el cable negativo de tal forma que quede alejado de las piezas móviles del motor. Las partes no aisladas del cable positivo no deberán tocar partes de la carrocería porque producirán chispas.

Batería descargada.

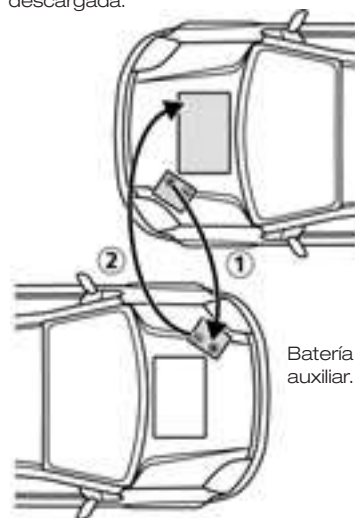

## Puesta en marcha del motor

- El motor del vehículo auxiliar debe permanecer detenido.
- Poner en marcha el motor del vehículo con la batería descargada.
- Después que el motor se pone en funcionamiento, dejarlo funcionando por aproximadamente 3 minutos.

## Desconexión de los cables

- Detenga el motor. No desconecte los cables con el motor funcionando.
- Desconectar primero el cable 2 (-) y después el cable 1 (+), ello evitará chispas sobre la batería.



El no cumplimiento de estos procedimientos podrá causar daños a los sistemas eléctricos del vehículo.

## Arranque empujando el vehículo (motor frío)



Para evitar daños al catalizador, no se debe arrancar el motor empujando el vehículo con el motor a temperatura normal de funcionamiento. Utilizar cables de arranque y una batería auxiliar.

# Emergencias en el camino

## REMOLQUE DEL VEHÍCULO (Si esta equipado)

Su vehículo está equipado con un gancho de remolque delantero para ser remolcado en caso de emergencia.

 Su vehículo no fue diseñado para remolcar. Los ganchos de remolque instalados se destinan exclusivamente para permitir que sea remolcado en casos de emergencia, en pequeños trayectos.

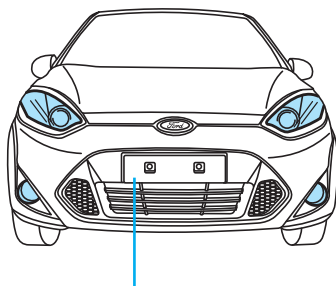

Gancho de remolque delantero

Al remolcar el vehículo, se debe conducir con cuidado iniciando siempre el movimiento con suavidad, sin dar tirones bruscos por parte del vehículo remolcador. Utilice siempre una cuartera fija y no un cable o sogá.

 En el vehículo remolcado, la llave de contacto ha de estar en la posición “II” para que la dirección y las luces de giro y de freno funcionen correctamente.

 Dado que, con el motor desconectado, la asistencia de los frenos no funciona, es preciso ejercer mayor fuerza para frenar. No olvidar que también la distancia de frenado puede resultar ser más larga.

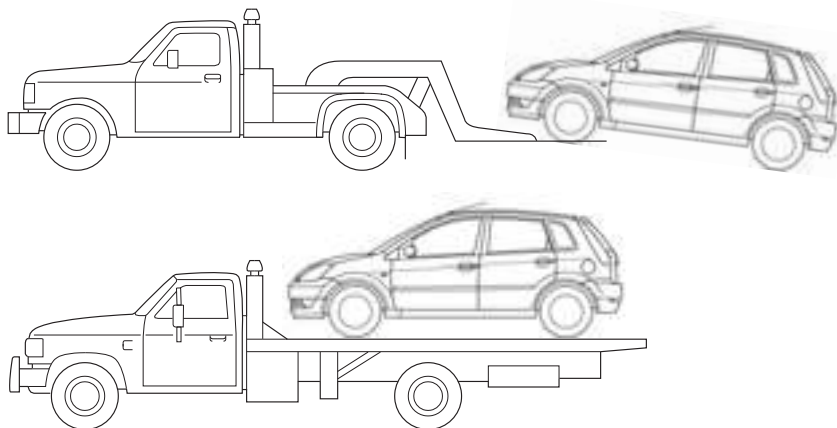

## Remolque con grúa

Si tuviese necesidad de remolcar el vehículo, póngase en contacto con una empresa responsable especializada en remolque y auxilio en carretera.



Se recomienda que el vehículo sea remolcado con las ruedas elevadas o con un equipo de plataforma.

No remolque el vehículo con equipo de cadenas.

Cuando solicite un vehículo de auxilio, comunique el tipo de vehículo a remolcar.

## MANTENIMIENTO

### Servicio Ford

Para realizar los trabajos indispensables para el buen funcionamiento y la seguridad de su vehículo en el tránsito, respetar siempre los intervalos de mantenimiento referidos en el fascículo Garantía y Mantenimiento del Manual del Propietario. Recomendamos encargar siempre tales servicios a un Concesionario Ford.

### Tareas que ha de realizar usted mismo

Controlar y reabastecer periódicamente los niveles de los líquidos y del aceite del motor. Verificar las presiones de los neumáticos, el correcto funcionamiento de los frenos, así como de la iluminación y comprobar el funcionamiento de las luces de control. El calendario de mantenimiento es muy útil al respecto y le será de gran ayuda.

Los depósitos transparentes del líquido de freno y del líquido de enfriamiento permiten la rápida inspección visual.

Para facilitar su identificación, todas las tapas de carga, así como también la varilla medidora del nivel de aceite están marcadas en amarillo y negro.



Apagar el encendido antes de iniciar cualquier trabajo en el compartimento del motor. Cuidar que su ropa, corbatas, bufandas, etc. no queden atrapadas en las correas o partes móviles del motor.



Aquellas personas portadoras de marcapasos no deben efectuar trabajos con el motor del vehículo en funcionamiento debido a las altas tensiones generadas por el sistema de encendido.

### Generalidades para la conservación

Al efectuar el lavado del motor se mezclan con el agua del lavado restos de nafta, grasas y aceites. Por lo tanto, es conveniente que tales trabajos sean realizados en una estación de servicio o en un Concesionario Ford que estén provistos de un dispositivo separador de aceite en su puesto de lavado.



El aceite usado del motor, el líquido de freno, el líquido de enfriamiento, las baterías y los neumáticos, deben ser desechados en las instalaciones especialmente previstas para ese fin o entregados al comercio donde se compra el material nuevo.

De ningún modo deberán ser desechadas tales sustancias y materiales, a la basura doméstica o a los desagües.

Nos corresponde a todos proteger el medio ambiente. Debemos participar activamente.



No transporte materiales inflamables en el compartimento del motor, ya que pueden provocar incendios y ocasionar graves heridas.



## Calendario de mantenimiento

### Comprobaciones diarias

- El correcto funcionamiento de toda la iluminación, exterior e interior. Reemplazar las lámparas quemadas u oscuras y verificar si los vidrios de los faros y de las lámparas están limpios.

### Al cargar combustible controlar

- Nivel de aceite del motor.
- Nivel del líquido de freno.
- Nivel del líquido del lavaparabrisas.
- Presión de los neumáticos (cuando los neumáticos estuviesen fríos) y estado de los mismos.

### Comprobaciones mensuales

- Nivel del líquido de enfriamiento (con el motor frío).
- La estanqueidad de uniones, mangueras, cables, conductos flexibles y depósitos.
- Nivel del fluido de la dirección de potencia.
- El funcionamiento del freno de estacionamiento.
- El funcionamiento de la bocina.
- Funcionamiento del aire acondicionado.



Haga funcionar el aire acondicionado al menos una vez por mes y aproximadamente 30 minutos. Preservará así el sistema, manteniéndolo lubricado y evitando que se produzcan pérdidas por los sellos del compresor.



El contacto prolongado con aceites y fluidos hidráulicos o de enfriamiento del motor pueden ocasionar serios problemas dermatológicos. Lavar bien todas las áreas afectadas.

## Apertura del capó

1. Tirar de la palanca de apertura del capó, ubicada debajo del panel de instrumentos, próxima a la puerta del conductor.

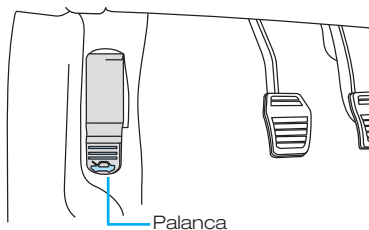

2. Levantar ligeramente la tapa delantera del capó y empujar hacia un lado el pestillo de seguridad.

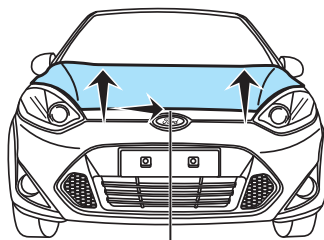

Traba de seguridad

3. Levantar totalmente la tapa del capó y apoyarlo en su varilla soporte. Para cerrarlo: volver a colocar la varilla soporte en su presilla de retención, bajar el capó y dejarlo caer de una altura de 20 a 30 centímetros.

Verificar siempre si el capó está bien cerrado.

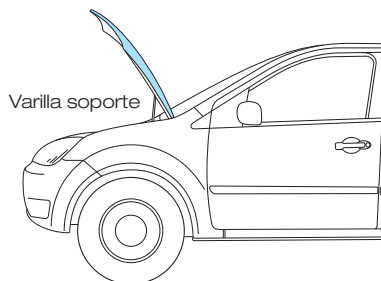

Varilla soporte

# Mantenimiento y cuidados

## COMPARTIMIENTO DEL MOTOR - NAFTA/GASOLINA 1.6L ROCAM

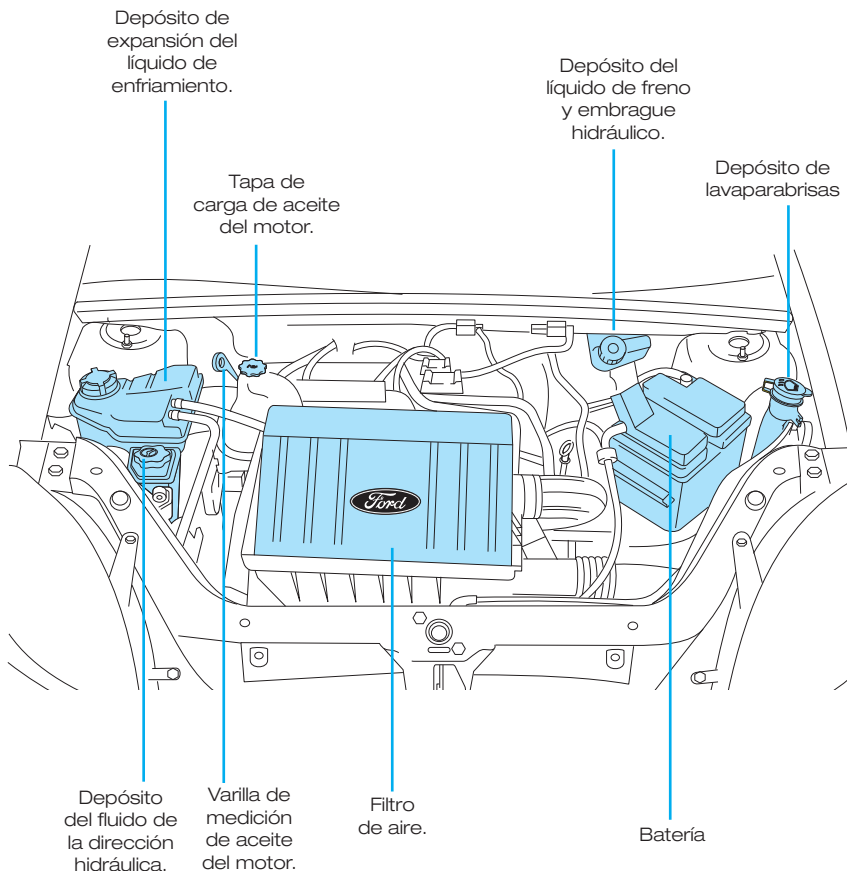

Para facilitar la identificación, todas las tapas de carga y la varilla de medición de aceite de motor son de color amarillo y negro.

## ACEITE DE MOTOR

### Varilla medidora del nivel de aceite del motor

Son muchos los factores que influyen en el consumo de aceite del motor de su vehículo. Los motores nuevos no alcanzan su nivel de consumo normal hasta haber recorrido unos 5.000 kilómetros. Los motores diesel y los de alto rendimiento consumen algo más de lubricante que los motores a nafta normales. Si el vehículo está muy cargado, el motor consumirá mayor cantidad de aceite.

Controlar el nivel de aceite periódicamente. Por ejemplo, siempre que se abastezca combustible o antes de iniciar un largo viaje. Se debe hacer el control y asegurándose que el vehículo se encuentre sobre una superficie plana y nivelada. Para obtener resultados de medición correctos, estando el motor frío debe ser puesto en marcha por un espacio corto de tiempo. Luego desconectar el encendido y esperar unos minutos, hasta que todo el aceite retorne al cárter. (Al controlar el nivel del aceite con temperaturas ambientales bajas, el aceite puede demorar un poco más en retornar al cárter). Después, retirar la varilla hacia afuera y limpiarla con un paño sin hilachas; volver a colocarla completamente y sacarla nuevamente.

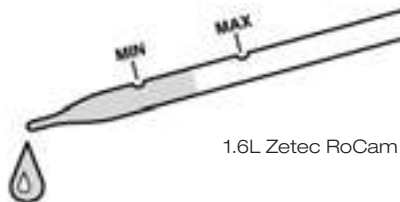

## Mantenimiento y cuidados

El nivel de aceite podrá verse en la película que queda adherida a la varilla. Si el nivel está entre las marcas MIN y MAX, no es necesario agregar aceite. Cuando el aceite está caliente el nivel puede pasar algunos milímetros de la marca MAX. debido a la expansión térmica.

Si el nivel estuviera en la marca MIN, se debe agregar inmediatamente el aceite que cumpla las especificacio. Agregue aceite suficiente para que el nivel llegue a la marca MAX.



Agregar aceite sólo hasta la marca de arriba (MAX). Nunca llenar por encima de la misma.

## Tapa de carga de aceite del motor

La tapa de carga de aceite tiene una tapa de cierre a rosca o a bayoneta, según el tipo de motor. Para abrir la tapa girarla en sentido antihorario. Para cerrarla, colocarla y girar en sentido horario, observando que cierre y trabaje correctamente. Nunca retirar la tapa estando el motor en marcha.

No es necesario, ni aconsejable, agregar aditivos al aceite del motor ya que, en determinadas circunstancias, pueden provocar daños en el mismo que no están cubiertos por la Garantía Ford.



Los envases de aceite vacíos y usados no deben desecharse con la basura doméstica. Se deben usar las instalaciones previstas para la remoción de este tipo de basura.

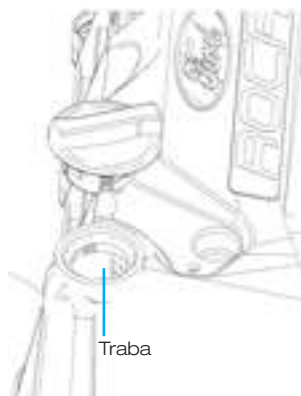

Traba

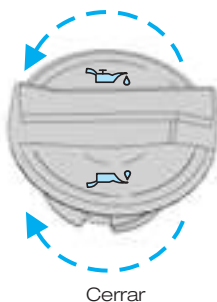

Cerrar

1.6 L Zetec RoCam

## FILTRO DE ACEITE

Los filtros Motorcraft han sido diseñados para mayor protección del motor y una vida prolongada del mismo. Si fuera usado un filtro de aceite que no corresponde a las especificaciones Ford en cuanto al material y diseño, podrá ocasionar problemas como ruidos en el motor durante la puesta en marcha. Por tal razón, se recomienda el uso de filtros de aceite Motorcraft (o cualquier otra marca que cumpla las especificaciones Ford) para el motor de su vehículo. El filtro de aceite Motorcraft fue proyectado para proteger el motor de su automóvil por el filtrado de todas las partículas perjudiciales o abrasivas, sin obstruir el flujo de aceite a las partes vitales del motor.

## Recomendaciones para el filtro de aire

Los filtros de aire Motorcraft fueron diseñados para ofrecer protección adicional y prolongar la vida útil del motor. En caso de utilizar un filtro de aire que no satisfaga las especificaciones Ford, habrá una reducción de la eficiencia del filtro, pudiendo provocar un mayor consumo de combustible e inclusive daños al motor.

Por lo tanto, se recomienda utilizar filtros de aire Motorcraft. En vehículos que reciben un uso severo, se deberá realizar la sustitución del elemento filtrante de aire más frecuentemente y se deberá tener especial precaución en realizar la correcta fijación y sellado de los componentes de montaje del mismo, para evitar el ingreso de materiales abrasivos que podrán causar serios daños al motor.

## LÍQUIDO DE FRENO Y EMBRAGUE

 El líquido de freno no debe estar en contacto con la piel ni salpicar los ojos. Si así ocurriera, lavar inmediatamente las zonas afectadas con abundante agua limpia.

El líquido de freno deteriora la pintura de su vehículo. Si el mismo se derrama sobre una superficie pintada, limpiarlo inmediatamente con una esponja húmeda.

El sistema de freno y el sistema de embrague son abastecidos por el mismo depósito.

El nivel de líquido de freno tiene que mantenerse entre las marcas MIN y MAX, grabadas en la pared del depósito. Si el nivel estuviera debajo de la marca MIN, se encenderá la luz de advertencia del sistema de freno/freno de estacionamiento ubicada en el panel de instrumentos.

 No permita que el depósito del cilindro maestro se vacíe. Esto hará que los frenos fallen.

Es importante mantener absoluta higiene al reabastecer el depósito del líquido de freno. Cualquier suciedad que penetre en el sistema de freno puede ocasionar pérdida de eficacia de frenado.

El símbolo grabado en la tapa del depósito del líquido de freno indica que el mismo no puede contener parafina.

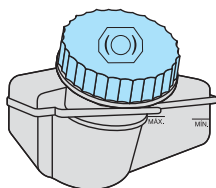

 ¡Use solamente el líquido de frenos recomendado en las especificaciones de Ford. Diríjase a la sección *Lubricantes y operaciones de lubricación del manual de Garantía y mantenimiento* que acompaña a este manual.

 Utilizar solamente líquido de freno tipo DOT4. Existen serios riesgos de daños en el sistema si fuese utilizado otro tipo de líquido de freno.





### LÍQUIDO DE ENFRIAMIENTO

 Nunca se debe retirar la tapa del depósito de expansión mientras el motor estuviera caliente.

El nivel del líquido de enfriamiento puede verificarse a través de las paredes transparentes del depósito. Cuando el motor está frío, el nivel del líquido debe estar entre las marcas MIN y MAX. El líquido de enfriamiento, al estar caliente, se dilata y por eso puede estar por encima de la marca MAX.

El líquido de enfriamiento debe ser agregado con el motor frío. Si fuera necesario agregar líquido de enfriamiento mientras el motor estuviera aún caliente, esperar 10 minutos para que se enfríe. Primeramente, desenroscar la tapa sólo una vuelta para liberar la presión del sistema y esperar un momento para eliminarla completamente. Luego removerla completamente. Abastecer con una mezcla de 60% de agua destilada y 40% de líquido refrigerante, anticongelante y anticorrosivo.

 Nunca retire la válvula termostática del sistema de enfriamiento. El hacerlo puede causar serios daños al motor.

 Use solamente el líquido de enfriamiento recomendado en las especificaciones de Ford. Dirjase a la sección *Lubricantes y operaciones de lubricación del manual de Garantía y mantenimiento* que acompaña a este manual.

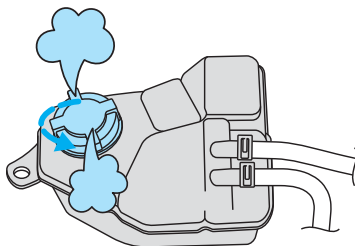
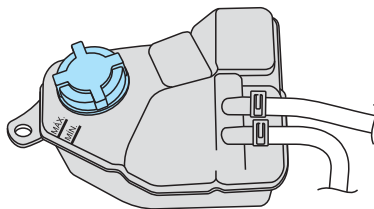

 No agregue líquido refrigerante del motor ni agua destilada directamente al radiador. Agregue líquido refrigerante de motor o agua destilada, solo en el depósito.

## LÍQUIDO DE ENFRIAMIENTO (cont.)

El líquido de enfriamiento, cuando es usado en las proporciones correctas, no solamente protege el motor de los daños causados por el hielo durante el invierno, sino que también lo protege contra la corrosión, durante todo el año. Los motores modernos funcionan a temperaturas muy elevadas, siendo los líquidos de enfriamiento de mala calidad, ineficaces en la protección del sistema de enfriamiento contra la corrosión. Por tal motivo, se debe utilizar sólo un líquido de enfriamiento que cumpla con las especificaciones de Ford.

 No mezcle líquidos de enfriamiento de diferente color y distinta especificación.

## LÍQUIDO DE LA DIRECCIÓN HIDRÁULICA

Para controlar el nivel, detenga el motor. Con el sistema a temperatura de funcionamiento, el nivel de fluido deberá estar en la marca MAX del depósito. Si está por debajo de la marca MIN deberá completárselo con el fluido especificado.

 Use solamente el líquido para la dirección hidráulica recomendado en las especificaciones de Ford. Diríjase a la sección *Lubricantes y operaciones de lubricación del manual de Garantía y mantenimiento* que acompaña a este manual.

 Evitar el contacto del líquido de enfriamiento con la piel y los ojos. Si ello sucediera lavar inmediatamente la zona afectada con abundante agua.

 Tenga mucho cuidado cuando añada refrigerante. Evite su derrame en cualquier parte del motor.

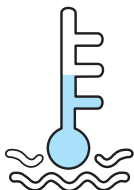

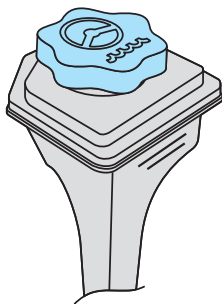

Lenar de líquido de enfriamiento solamente cuando el motor estuviese frío.



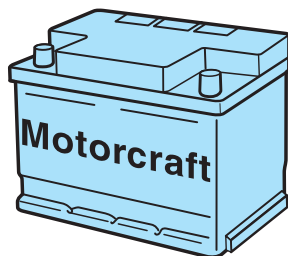

### BATERÍA

La batería de su vehículo es de libre mantenimiento (no requiere adición de agua). Para que la batería opere correctamente, mantenga la parte superior de la misma limpia y seca, asegurándose que los cables estén firmemente conectados a los terminales de la batería.



 La batería de su vehículo fue diseñada de acuerdo con las especificaciones originales de fábrica. No se recomienda la adición de equipamientos eléctricos que sobrecarguen el sistema de su vehículo.

 Normalmente las baterías producen gases explosivos que pueden causar heridas. Por ello, no aproxime a la batería llamas, chispas o elementos encendidos. Al trabajar próximo a una batería, proteja siempre el rostro y los ojos. Provea siempre ventilación adecuada.

 El contacto con los componentes internos de la batería puede causar serios daños a la salud.

Consulte Batería en la sección *Emergencias en el camino* para más información sobre la utilización de la batería.

### Riesgos de contacto con la solución ácida y el plomo de la batería



La solución ácida y el plomo contenidos en la batería, si son desechados en la naturaleza de forma incorrecta, pueden contaminar el suelo, el subsuelo y las aguas, así como causar daños a la salud del ser humano.



En caso de contacto accidental en los ojos o la piel, lavar inmediatamente con abundante agua corriente y requerir orientación médica.

Si hubiese alguna señal de corrosión sobre la batería o los terminales, remueva los cables de los terminales (bornes) y limpie con un cepillo de acero. El ácido puede ser neutralizado químicamente con una solución de bicarbonato de sodio y agua. Instale nuevamente los cables después de haberlos limpiado y aplique una pequeña cantidad de grasa en la parte superior de cada terminal de la batería para evitar de nuevo el proceso de corrosión.



Mantenga las baterías lejos del alcance de los niños. Las baterías contienen ácido sulfúrico. Evite el contacto con la piel, los ojos y la ropa. Proteja sus ojos cuando estuviese trabajando próximo a una batería contra posibles salpicaduras de la solución ácida. En caso de contacto de ácido con la piel o los ojos, lave inmediatamente con agua por un mínimo de 15 minutos y obtenga luego asistencia médica. Si el ácido fue ingerido, llame de inmediato a un médico.

### SISTEMA DE LAVADO DE VIDRIOS

Los sistemas de lavado del parabrisas y de la luneta trasera disponen de un depósito común. Complete, si fuera necesario, con agua limpia y líquido de lavaparabrisas Motorcraft o jabón neutro.

Cuando efectúe un abastecimiento, no se olvide de volver a cerrar bien el depósito con la tapa del mismo.

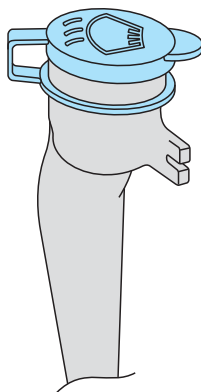

### Ajuste de los picos del lavaparabrisas y del lavaluneta trasero

La posición de los orificios de salida de los picos pueden ajustarse exactamente utilizando un alfiler.

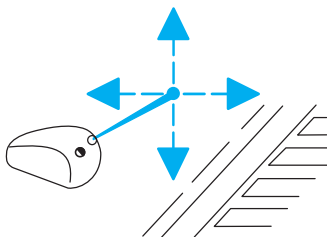

### Control de las escobillas de los limpiaparabrisas

Para verificar si las escobillas de su vehículo poseen irregularidades, se debe pasar el dedo por los bordes de goma de las mismas. Los residuos de grasa, silicona y combustible que puedan estar adheridos, también deterioran la acción de limpieza de los limpiaparabrisas. Se recomienda limpiar frecuentemente las escobillas de los limpiaparabrisas utilizando un paño suave, agua y jabón neutro.

Sugerencia: Es aconsejable reemplazar las escobillas de los limpiaparabrisas por lo menos una vez al año.

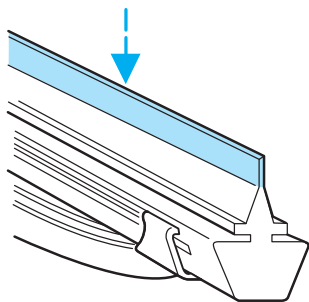

En días de lluvia las escobillas desgastadas de los limpiaparabrisas pueden disminuir la visibilidad y causar accidentes.



Evite doblar o golpear las escobillas al momento de limpiarlas. Esto puede dañarlas, causando un barrido deficiente.

### Sustitución de las escobillas del limpiaparabrisas

Para retirarlas primero debe rebatir el brazo del limpiaparabrisas, luego presione el botón de destrabe de la escobilla, y tire de la misma cuidadosamente hacia afuera como se indica en las figuras.

Para la instalación, colocar la escobilla en el brazo y empujar la misma hasta escuchar un "click".

No utilice querosén, nafta u otros diluyentes para la limpieza de las escobillas.

Se recomienda limpiar frecuentemente las escobillas de los limpiaparabrisas utilizando un paño suave, agua y jabón neutro.

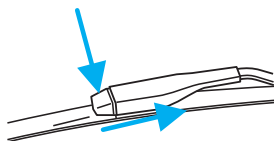
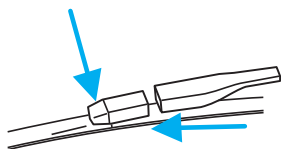

Se recomienda reemplazar las escobillas antes del invierno.

### Escobilla del limpialuneta trasero

Para sustituir la escobilla del limpialuneta trasero, hacerlo en forma similar al limpiaparabrisas.

## NEUMÁTICOS

### Para su seguridad

Al cargar combustible, siempre se debe verificar la presión de los neumáticos, considerando que los mismos deben de estar fríos (tener en cuenta también la rueda de auxilio). La presión de inflado correcta de los mismos se encontrará en el capítulo *Datos técnicos*.

Al transportar cargas pesadas y circular a altas velocidades, es muy importante que la presión de inflado de los neumáticos sea la correcta. El uso prolongado en esas condiciones aumenta considerablemente la temperatura del neumático, lo que incrementa considerablemente su presión. Por ello, nunca disminuya la presión de neumáticos en esa condición ya que estará muy por encima de lo normal.

Una presión demasiado baja de los neumáticos reduce la estabilidad del vehículo, aumenta la resistencia de rodamiento, provoca sobrecalentamiento del neumático, acelera el desgaste de los mismos y pueden producir daños que pueden ocasionar accidentes.

Neumáticos con presión por encima de la recomendada perjudican el confort, pues aumentan en lugar de reducir los efectos de pisos irregulares. Además de eso, son más susceptibles a daños provocados por impactos en superficies irregulares de rodaje.

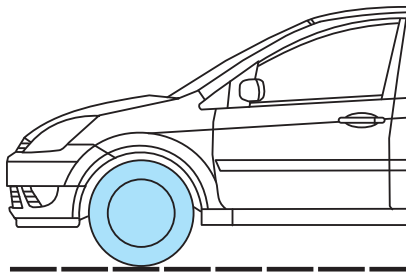

Los neumáticos dañados o gastados son peligrosos. No conduzca el vehículo con los neumáticos excesivamente gastados, dañados o con una presión de inflado incorrecta.



## Mantenimiento y cuidados

Si tiene que conducir sobre bordes o cordones bajos de veredas, hágalo a baja velocidad y si es posible, crúcelos en ángulo recto. Se debe evitar conducir sobre obstáculos altos y con bordes agudos. Al estacionar el vehículo, no permita que los neumáticos rocen lateralmente los bordes.

Controlar periódicamente la superficie de la banda de rodamiento para ver si presentan cortes, cuerpos extraños o desgaste irregular. El desgaste irregular de los neumáticos indica mala alineación de las ruedas.

El límite mínimo previsto por la Ley para la profundidad del dibujo de la banda de rodamiento es de 1,6 mm. No obstante, no se debe ignorar que la performance del neumático y su seguridad, comienzan a disminuir cuando el perfil del dibujo alcanza los 3 mm. Cuanto menos profundo sea el dibujo, mayor será el riesgo de patinar sobre calzadas mojadas.

Una buena forma de conducir contribuye a un menor desgaste de los neumáticos. Por lo tanto, es necesario evitar frenadas bruscas, fuertes aceleraciones al poner en movimiento el vehículo, choques contra calzadas, pozos y uso prolongado en carreteras accidentadas.

Sin embargo, el factor más importante para una larga vida de los neumáticos es mantener la presión de inflado en los valores recomendados.



Su vehículo está equipado con neumáticos radiales. Nunca efectúe una rotación cruzada con ellos. Existen neumáticos radiales que lo admiten, pero antes, consulte con su Concesionario Ford.

### Rotación de los neumáticos

Dado que cada neumático se comporta de un modo diferente de acuerdo a su posición en el vehículo, los mismos se desgastan en forma diferente. Para lograr el máximo rendimiento de los mismos y que se gasten en forma pareja, rótelos de acuerdo a lo indicado en la ilustración.

Si usted nota que los neumáticos se gastan en forma irregular o escabrosa, haga revisar sus neumáticos, las llantas y la alineación de las ruedas de su vehículo, como así también los amortiguadores.

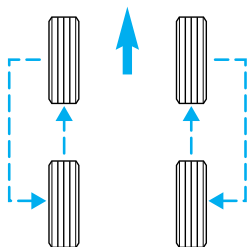

Rotación de cuatro ruedas con neumáticos radiales.

## INFORMACIÓN SOBRE LOS GRADOS DE CALIDAD DE LOS NEUMÁTICOS

Los vehículos nuevos están equipados con neumáticos que tienen grabado sobre su lateral el Grado de Calidad del Neumático (Tire Quality Grade).

### Duración de la banda de rodamiento

El grado de duración de la banda de rodamiento es un rango comparativo de desgaste de un neumático versus otro patrón cuando se lo ensaya en una pista de control en los Estados Unidos. Por ejemplo, un neumático grado 150 durará un 50% MAS que un neumático patrón o con banda de rodamiento patrón.

El rendimiento relativo de un neumático depende de las condiciones particulares en que cada uno lo usa y, por lo tanto, la duración puede diferir sensiblemente de lo normal en función de los hábitos de manejo de cada uno, hábitos de servicio y cuidados, diferencias en el tipo de carreteras y diferencias climáticas.

### Tracción AA, A, B y C

Los grados de tracción, del mejor al peor, son AA, A, B y C, y representan la capacidad del neumático de frenar sobre pavimento mojado, medido de acuerdo a un procedimiento de ensayo sobre una combinación de tramos de calzada de asfalto y concreto. Un neumático clasificado como C tiene poco rendimiento de acuerdo a este ensayo.

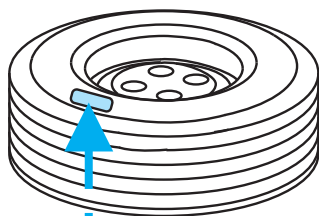

Ejemplo:  
Treadware 350 Traction A  
Temperature B



El grado de tracción asignado a un neumático está basado en los ensayos de frenado (en línea recta) y tracción y no incluye ensayos de deriva o derrape o giros en curvas pronunciadas.

## Temperatura A, B y C

Los grados por temperatura son A (el más alto) B y C y representan la resistencia de un neumático a generar calor y a su capacidad para disiparlo, cuando se lo ensaya bajo condiciones controladas en una sala de laboratorio sobre una específica pista rodante de ensayo.

Temperaturas elevadas y sostenidas pueden causar una degeneración en el material del neumático y reducir su vida y, además, el exceso de temperatura en un neumático puede conducir a una falla repentina del mismo.



El grado de temperatura de un neumático está establecido para ese neumático, siempre y cuando esté inflado a la presión recomendada y sin sobrecargas.

Excesiva velocidad, falta de presión o sobrecargas, ya sea en forma aislada o en combinación, pueden conducir al sobrecalentamiento de los neumáticos y una posible falla brusca de los mismos.

## SERVICIO PARA SUS NEUMATICOS

Revisando la presión de los neumáticos

- Utilice un manómetro preciso para neumáticos.
- Verifique la presión de los neumáticos cuando los mismos están fríos, después que su vehículo estuvo estacionado por lo menos por una hora o que haya recorrido como máximo una distancia de 2 kilómetros (20 cuadras)
- Infle sus neumáticos a la presión recomendada según las tablas de Presión de Inflado de Neumáticos.



Los neumáticos inflados a una presión incorrecta pueden afectar la conducción y maniobrabilidad de su vehículo, y fallar en forma brusca con la consiguiente pérdida total del control de su unidad.

## Picos de inflado (válvulas)

Mantenga las tapas de los picos de inflado siempre firmemente ajustadas para evitar que se introduzcan partículas en la válvula. Al inflar los neumáticos verifique que los picos de inflado no tengan pérdidas.

## SUSTITUCIÓN DE LÁMPARAS DELANTERAS

Antes de sustituir una lámpara verifique si el fusible correspondiente no está quemado.



No tomar con los dedos el cristal de las lámpara, en especial las halógenas. Emplear un paño limpio para evitar que se quemen o disminuyan su intensidad lumínica por efecto de la grasitud de las manos. Limpiarlas con alcohol.

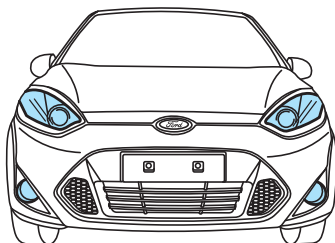

## Desmontaje del conjunto del faro delantero

Las lámparas de los faros principales (luz alta y baja), de los indicadores de giro delanteros y de las luces de estacionamiento, se encuentran alojadas en el mismo grupo óptico. Para sustituir una lámpara, sacar el conjunto del faro completo, como se indica a continuación:

- Desconectar las luces.
- Abrir el capó.
- Extraer los tornillos de fijación del grupo óptico y libere el localizador posterior.
- Retire el grupo óptico, empujando hacia arriba.
- Retirar los conectores.
- Retirar el conjunto del faro delantero.

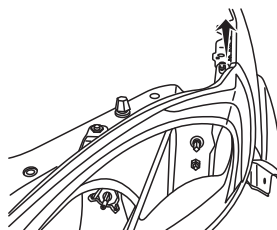
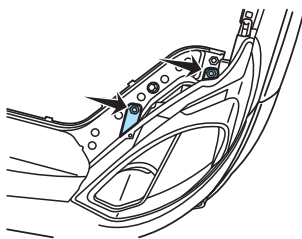

## Faros principales - Luz baja

### Lámpara halógena, 60/55 Watts

- Gire la tapa protectora (1) en sentido anti-horario
- Suelte el conector del cableado de la lámpara
- Suelte la presilla de fijación, presionando de forma que suelte la parte metálica de la lámpara
- Retire la lámpara
- Coloque la nueva lámpara, observando el correcto alineamiento de las guías
- Monte los elementos en sentido inverso

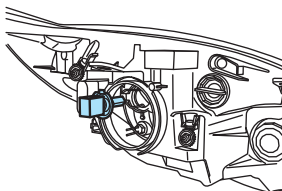
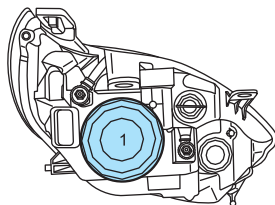

## Faros principales - Luz alta

- Retire la tapa (2), presionando la traba de la parte superior
- Suelte el conector del cableado de la lámpara
- Retire la lámpara
- Coloque la nueva lámpara, observando el correcto alineamiento de las guías
- Monte los elementos en sentido inverso

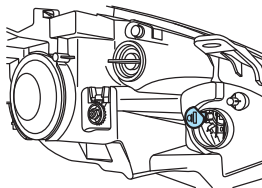
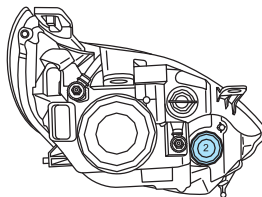

## Alineación de los faros delanteros

Después de sustituir una lámpara halógena, se deberá verificar el ajuste de los faros en un Concesionario Ford.

## Luces de posición delanteras

- Retire la tapa (1), presionando la traba de la parte superior
- Suelte el conector del cableado de la lámpara
- Retire la lámpara
- Coloque la nueva lámpara, observando el correcto alineamiento de las guías
- Monte los elementos en sentido inverso

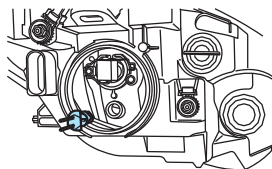
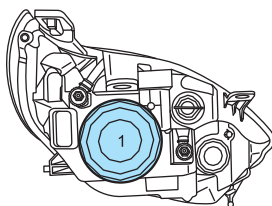

## Luces de los indicadores laterales delanteras

- Retire la tapa (3), girandola en sentido horario
- Retire la lámpara
- Coloque la nueva lámpara, observando el correcto alineamiento de las guías
- Monte los elementos en sentido inverso

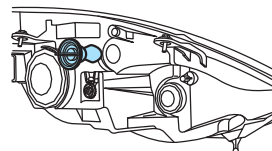
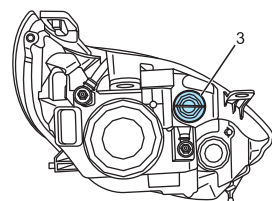

### Luces antiniebla delanteras (si está equipado)

Los faros antiniebla están integrados al paragolpes. Sustituya la lámpara por la parte trasera del mismo.

- Suelte el conector del cableado de la lámpara
- Gire el soporte de la lámpara en sentido anti-horario, retirando el conjunto del faro
- Retire la lámpara del soporte
- Coloque la nueva lámpara en el soporte
- Monte los elementos en sentido inverso

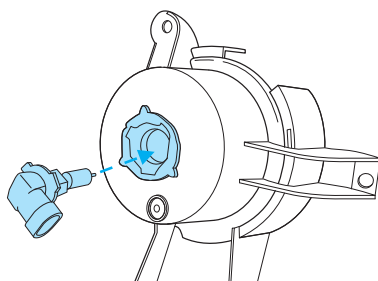
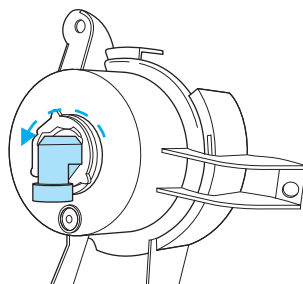

## SUSTITUCIÓN DE LÁMPARAS TRASERAS (5 puertas)

Para reemplazar las mismas, debe abrir el baúl, y realizar el siguiente procedimiento:

- Remueva los tornillos "A" y "B", y las trabas "C" y "D" del grupo óptico
- Empuje el grupo óptico hacia fuera
- Suelte el conector del cableado
- Retire la tapa protectora del grupo óptico, removiendo los 4 tornillo de fijación
- Retire la(s) lámpara(s)
- Coloque la nueva(s) lámpara(s)
- Monte los elementos en sentido inverso

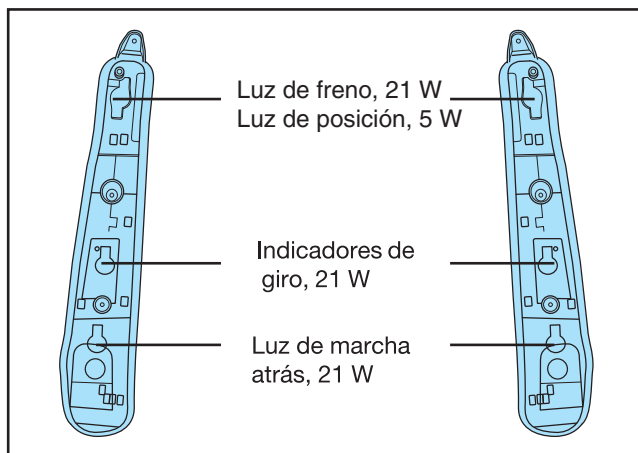
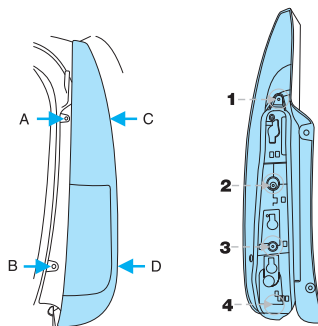
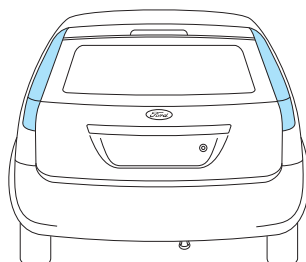



## SUSTITUCIÓN DE LÁMPARAS TRASERAS (4 puertas)

Abrir la tapa del compartimiento de equipaje.

- Remover la tela que cubre el faro.
- Gire el porta lámpara en sentido anti-horario y retírelo.
- Sustituir la(s) lámpara(s).
- Reinstalar los elementos en orden inverso al desmontaje.

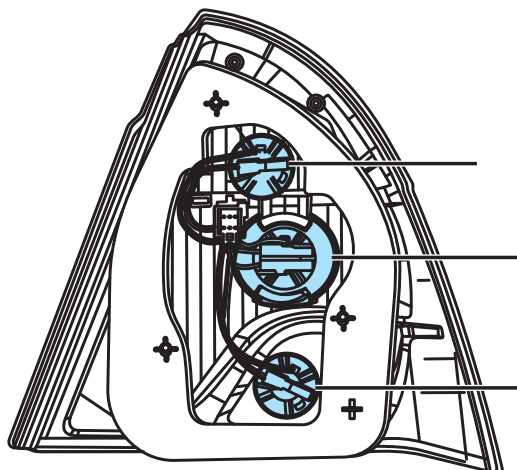
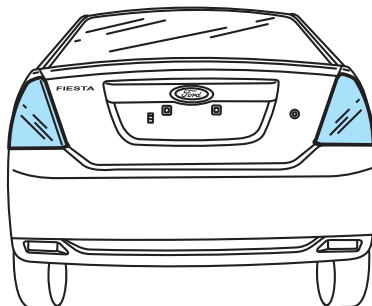

Luz Indicadora de giro, 21 W

Luz de freno, 21W  
Luz de Posición, 5 W

Luz de marcha atrás, 21 W

## LUCES INTERIORES

### Luz interior

#### **Lámpara tubular, 10 Watt**

Desconecte las luces interiores colocando el interruptor en la posición central.

Desmonte cuidadosamente el conjunto de la luz usando un destornillador, suelte el reflector desde su parte lateral y sustituya la lámpara quemada.

Monte el conjunto de la luz siguiendo la secuencia inversa.

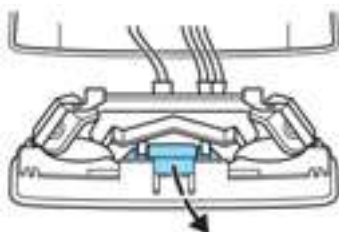

### Luz del compartimento de equipaje

#### **Lámpara tubular, 10 Watt**

- Desmontar cuidadosamente el conjunto, usando un destornillador de punta chata.
- Sustituir la lámpara.

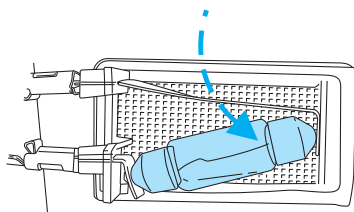

### Luz de patente

#### **Lámpara tubular, 5 Watt**

- Utilizar un destornillador de punta Philips para remover cuidadosamente el conjunto:
- Sustituir la lámpara.

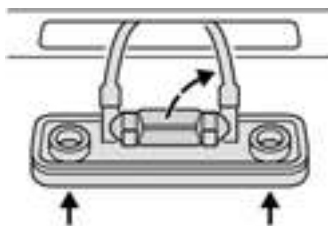

## LAVADO DEL VEHÍCULO

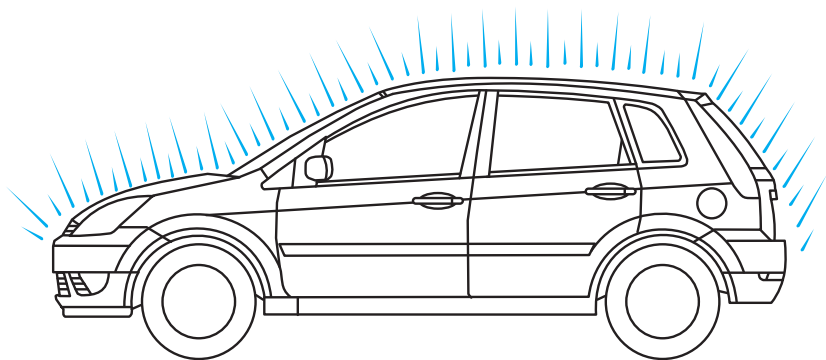

El lavado del vehículo sólo debería efectuarse en lugares con sistemas ecológicos de drenaje que no afecte el medio ambiente.

Los restos de productos de limpieza no deben ser desechados juntamente con la basura doméstica; utilizar para ello las instalaciones previstas para la remoción de este tipo de basura.

El agua limpia es el elemento más importante para conservar la pintura de su vehículo

### Lavado automático

El mejor método de lavado de su vehículo es el empleado en un lavadero sin rodillos.



Para retirar la antena, gírela en sentido antihorario y guárdela en el interior del vehículo antes de ingresar a un lavadero automático.



Para lavar su vehículo utilice siempre agua fría o agua tibia.



Recomendamos antes de entrar en un túnel de lavado automático, desenroscar y retirar la antena. Detener el ventilador de la calefacción o el aire acondicionado para evitar que los restos de cera que contiene el agua de lavado se depositen en el filtro de aire.

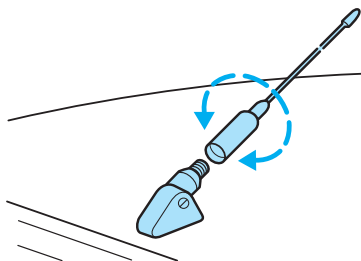

## Lavado manual

Lave frecuentemente su vehículo para mantener la apariencia original. Si tuviera restos de savia o resina de árboles, de insectos, suciedad industrial o excrementos de pájaros, el vehículo debe ser lavado lo más pronto posible. Generalmente esos tipos de depósitos tienen elementos químicos agresivos para la pintura. Nunca lave su vehículo con agua caliente, directamente bajo los rayos del sol o con la superficie metálica caliente. Nunca retire el polvo seco de las superficies pintadas, ya que puede rayarlas. Deberá descartarse el uso de plumeros.

Para el lavado manual se debe usar detergente de lavado para automóviles y abundante agua y secar el vehículo con una gamuza para limpiar vidrios.



Después de efectuar el lavado de su vehículo, presionar ligeramente y varias veces el pedal de freno con el vehículo en movimiento para eliminar la humedad de los discos y pastillas de freno



A fin de no invalidar los términos de la Garantía del vehículo relacionadas con la pintura, es necesario retirar de la pintura del vehículo toda suciedad aparentemente inofensiva que, no obstante, puede ser muy agresiva, tal como, excrementos de pájaros, resina de árboles, restos de insectos, manchas de alquitrán, asfalto de la carretera y residuos de contaminación industrial.

## Limpieza de los faros

Para evitar dañar el cristal de los faros, no se deben usar sustancias abrasivas o solventes químicos agresivos. No limpiar los faros cuando estén secos ni utilice objetos afilados para tal fin.

## Protección de la parte inferior de la carrocería

Las partes inferiores de la carrocería de su vehículo han sido tratadas con protección anticorrosiva. El estado de la protección de los bajos debe comprobarse regularmente y, en caso necesario concurrir a un Concesionario Ford para renovar el producto anticorrosivo. Aún teniendo esa protección adicional se recomienda el lavado frecuente de la parte inferior del vehículo, principalmente bajo condiciones de elevada humedad y salinidad.

## Limpieza de las llantas

Se debe utilizar un limpiador especial para efectuar la limpieza de las llantas. Nunca emplear materiales abrasivos, que podrían dañar permanentemente la pintura protectora.

### Limpieza del vidrio trasero

Para evitar daños a las resistencias eléctricas del desempañador, al limpiar el lado interior del vidrio trasero utilice solamente un paño suave ligeramente humedecido. No utilice solventes y objetos puntiagudos para limpiar el vidrio.

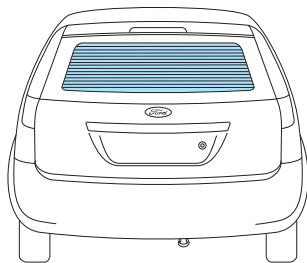

### Conservación de la pintura

El lavado inmediato no siempre es suficiente para remover el material agresivo de las superficies pintadas. Para mejorar esta condición tratar la pintura de su vehículo aplicando una o dos veces por año lustre de cera para que la pintura conserve su brillo y las gotas de agua resbalen mejor.



Su vehículo fue pintado con productos a base de agua, que son menos agresivos para el medio ambiente.

Para la reparación de la pintura se pueden emplear los procedimientos tradicionales del mercado, pero ellos deberán ser efectuados por un Concesionario Ford, bajo la condición de perder la garantía de corrosión si no lo hiciese. Ver el Manual de Garantía y Mantenimiento.



Al aplicar cera a su vehículo, se debe procurar no tocar las superficies de plástico, ya que las manchas que se producen son muy difíciles de remover. No aplicar la cera a pleno sol o sobre la carrocería caliente.

## Lavado del motor

Para que su motor se mantenga en mejores condiciones y tenga una eficiencia mayor debe mantenerse limpio, pues la acumulación de grasa y tierra pueden elevar su temperatura normal de funcionamiento. Al efectuar la limpieza del motor no utilizar chorros fuertes de agua ni agua fría, ya que el choque térmico con superficies calientes pueden ocasionar daños al motor.



Debe evitarse el lavado del motor con chorros muy potentes que puedan introducir agua en los conectores eléctricos o componentes electrónicos o ingresar líquido al sistema de admisión, lo que puede provocar importantes daños internos.

Nunca lave o enjuague el motor mientras está funcionando: el agua en un motor en marcha puede causar serios daños internos.



Debido a la diversidad de materiales existentes en el compartimiento del motor, se debe evitar el empleo de productos químicos de limpieza, que pueden ser agresivos a determinados componentes. Se debe evitar también la limpieza por medio de vapor de agua.

El condensador de aire acondicionado y el radiador poseen aletas de aluminio que pueden deformarse con chorros de agua a alta presión. Para evitar daños, lavarlos solamente con chorro de agua de baja presión.

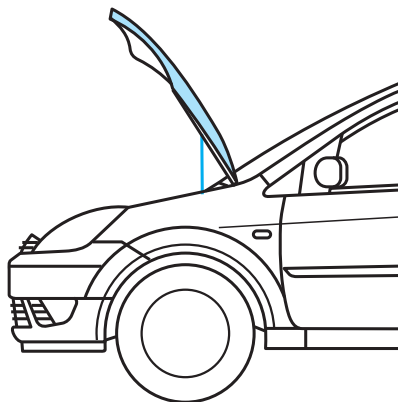

Durante el lavado del motor, no remueva la etiqueta que protege el código VIN.

## IDENTIFICACIÓN DEL VEHÍCULO

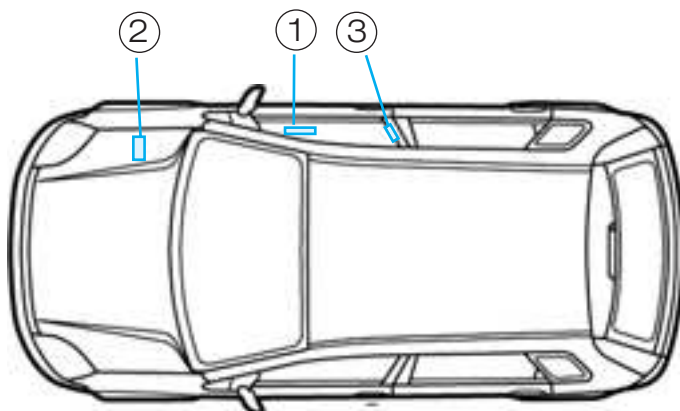

### Número de identificación del vehículo (VIN)

El código de identificación (VIN), compuesto por 17 caracteres alfanuméricos, se encuentra grabado en el piso delantero derecho, cerca de la puerta (1).

### Número de serie del vehículo (VIS)

Este número está grabado por ataque químico en todos los cristales de ventanilla, y está compuesto por 8 caracteres alfanuméricos.

Además, se encuentra en etiquetas adhesivas ubicadas en los siguientes lugares:

- compartimiento del motor, sobre la torreta del amortiguador del lado derecho (2).
- pilar "B", lado derecho (3).

### Número de serie del motor

#### **1.6L RoCam**

El número de serie de este motor está grabado en el bloque del mismo, parte inferior trasera, próximo a la carcasa de embrague y caja de velocidades.

## COMBUSTIBLE

Capacidad del tanque: 54 L  
(Nafta/Gasolina)



La capacidad del depósito de combustible está referido hasta el segundo corte automático de la pistola de carga del surtidor.

Al retirar la tapa del depósito puede ser escuchado un silbido. Este ruido es normal, no siendo motivo de preocupación alguna. Para evitar que se derrame combustible por el cuello de carga, deje de cargar combustible al segundo corte automático de la pistola del surtidor.

## CALIDAD DEL COMBUSTIBLE – NAFTA/GASOLINA

Utilice nafta/gasolina sin plomo con un mínimo de 95 octanos (95 RON).

**Nota:** Le recomendamos que utilice solamente combustible de alta calidad, sin aditivos u otras sustancias para el motor.

Puede utilizar nafta/gasolina que contenga hasta un 10% de etanol.

### Para Argentina

Utilice nafta/gasolina grado 2 que cumpla con las especificaciones de las resoluciones vigentes de la Secretaría de Energía.



Su vehículo está preparado para el uso de nafta/gasolina E10. La nafta/gasolina suministrada en Argentina posee hasta un 10% de etanol (E10).

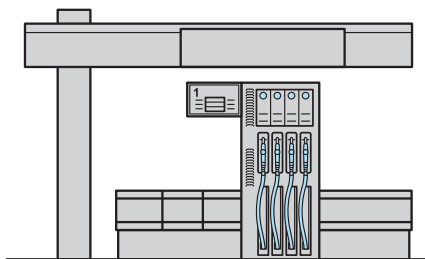

Nafta/Gasolina sin plomo ni manganeso: Utilice siempre nafta/gasolina sin plomo. La nafta/gasolina con plomo ocasiona daños permanentes en el catalizador y en la sonda lambda (sensor del oxígeno contenido en los gases de escape calientes). Ford declina toda responsabilidad por daños debidos al empleo de nafta/gasolina con plomo. Aunque este tipo de daño no está cubierto por la garantía, si erróneamente se ha cargado nafta/gasolina con plomo, no debe dar arranque el vehículo y deberá ponerse inmediatamente en contacto con el Concesionario Ford más próximo.



## Datos Técnicos



Este vehículo no fue diseñado para funcionar con combustibles que contengan aditivos metálicos, incluyendo aditivos a base de manganeso. Estudios realizados indican que estos aditivos causan un deterioro prematuro de los componentes de control de emisiones. Algunos fabricantes de combustibles utilizan estos aditivos en sus naftas/gasolinas. Verifique esta información en la estación de servicio antes de cargar combustible.



No utilice nafta/gasolina con plomo o nafta/gasolina con aditivos que contengan otros componentes metálicos (p. ej. con base de manganeso). Podrían dañar el sistema de escape.

## Precauciones importantes de seguridad



No abastezca en demasía el tanque de combustible. La presión de un tanque excesivamente lleno puede causar pérdidas o derramamiento de combustible y posible incendio.



Si no utiliza la tapa del tanque de combustible apropiada, la presión del tanque puede dañar el sistema de combustible y causar el funcionamiento incorrecto durante una colisión.



El sistema de combustible está presurizado. Si la tapa del tanque estuviera perdiendo vapores o se oyera un ruido similar a un silbido, espere hasta que el ruido se detenga antes de remover la tapa completamente.



Los combustibles pueden causar serios daños si son manipulados incorrectamente.

### ACEITE DEL MOTOR

Tanto para los motores a Nafta como para los motores Diesel ha de emplearse un aceite que cumpla las especificaciones de normas SAE, API y ACEA.

#### Recomendaciones para el aceite de motor

Ver la sección *Lubricantes y operaciones de lubricación* del manual de *Garantía y mantenimiento* que acompaña a este manual.



Use solamente el lubricante recomendado en las especificaciones de Ford. Diríjase a la sección *Lubricantes y operaciones de lubricación* del manual de *Garantía y mantenimiento* que acompaña a este manual.



No utilice aditivos suplementarios para el aceite del motor, no son necesarios y pueden producir daños en el motor.



El uso de los aceites recomendados asegura una mejor performance de su unidad. Esta mejora se manifiesta en períodos de arranque del motor más cortos y prestaciones óptimas del mismo, obteniendo un menor consumo de combustible y una menor cantidad de emisiones.

#### Verificación del nivel de aceite del motor

Es normal que los motores consuman algo de aceite, por lo que es necesario comprobar, con regularidad, el nivel de aceite del motor, por ejemplo, cuando cargue combustible o bien antes de iniciar un largo viaje.

Los motores nuevos no alcanzan su consumo normal de aceite hasta haber recorrido 5.000 km aproximadamente.

## Datos Técnicos

La verificación del nivel de aceite se ha de hacer con el vehículo estacionado en un terreno nivelado. Para que la medición sea exacta, si el motor está frío conviene ponerlo en marcha durante un breve tiempo. Después de detener el motor, esperar unos minutos para dejar que el aceite escurra al cárter: (si las temperaturas exteriores son bajas puede ocurrir que el aceite tarde algo más en escurrir). Saque la varilla de nivel y límpiela con un paño limpio y que no deje pelusa. Insértela y extraígalas de nuevo.

El nivel de aceite podrá verse en la película que queda adherida a la varilla. Si el nivel se encuentra entre las marcas MIN y MAX, no es necesario adicionar aceite. El aceite caliente puede sobrepasar unos milímetros la marca MAX, por efecto de la dilatación térmica.

Si el nivel señalado se encuentra en la marca MIN, o por debajo de ella, hay que completar con aceite inmediatamente. Utilice únicamente aceite que cumpla con la especificación Ford. La cantidad de aceite necesario para que el nivel de la película de aceite adherida a la varilla medidora suba de MIN a MAX es de 0,7 a 1,0 litro.



Agregar aceite sólo hasta la marca MAX. Nunca llenar por encima de la misma. Si su vehículo fuera utilizado en condiciones severas, el cambio de aceite del motor deberá realizarse cada 5.000 km o cada 6 meses, lo que primero ocurra.



No usar aditivos suplementarios. El uso de aceite diferente al especificado puede comprometer el desempeño y la vida útil del motor, además de ocasionar daños no cubiertos por la Garantía Ford.



Al efectuar cambios de aceite en las estaciones de servicio, asegúrese que se le ponga la cantidad necesaria del aceite especificado. No utilizar marcas de aceite desconocidas o de envases que ya estuvieran abiertos.



Los envases de aceite vacíos y usados no deben desecharse con la basura doméstica, sino utilizando los medios de eliminación previstos para este tipo de residuos por las autoridades locales.



No agregue lubricante por encima de la marca MAX de la varilla medidora. Se dañará el catalizador permanentemente.

## LÍQUIDOS DEL VEHÍCULO

### Líquido de caja de cambios



Use solamente el lubricante recomendado en las especificaciones de Ford. Diríjase a la sección *Lubricantes y operaciones de lubricación* del manual de *Garantía y mantenimiento* que acompaña a este manual.



Habitualmente no es necesario cambiar o completar el nivel de fluido de la caja de cambios manuales. En caso de pérdidas consulte a un Concesionario Ford.

### Líquido de dirección hidráulica (si está equipado)



Use solamente el líquido para la dirección hidráulica recomendado en las especificaciones de Ford. Diríjase a la sección *Lubricantes y operaciones de lubricación* del manual de *Garantía y mantenimiento* que acompaña a este manual.

### Líquido de enfriamiento



No retirar nunca la tapa del depósito cuando el motor está caliente.



Use solamente el líquido de enfriamiento recomendado en las especificaciones de Ford. Diríjase a la sección *Lubricantes y operaciones de lubricación* del manual de *Garantía y mantenimiento* que acompaña a este manual.



No agregue líquido refrigerante del motor ni agua directamente al radiador. Agregue líquido refrigerante de motor o agua, solo en el depósito.



No use aditivos en el sistema de enfriamiento de su vehículo. Esos aditivos pueden dañar el sistema de enfriamiento del motor. El uso de un líquido de enfriamiento inapropiado puede anular la garantía del motor.



Siempre deseche de una manera responsable los líquidos automotrices usados. Cumpla con las reglamentaciones y normas para el reciclaje y desecho de líquidos automotrices establecidos en su localidad.



No mezcle líquidos de enfriamiento de diferente color y distinta especificación.

## Datos Técnicos

### Clima invernal riguroso

Si conduce en condiciones climáticas de frío intenso  $-36^{\circ}\text{C}$  (menos treinta y seis grados centígrados), es posible que sea necesario aumentar la concentración de líquido de enfriamiento por encima del 50%. Consulte el cuadro situado en la sección *Lubricantes y operaciones de lubricación*, en el manual de *Garantía y mantenimiento* que acompaña a este manual, para asegurarse que la concentración de líquido de enfriamiento no se congele a las temperaturas a las que manejará el vehículo durante los meses de invierno.



Nunca aumente la concentración de líquido de enfriamiento del motor por encima del 60%.



En condiciones climáticas no extremas, ponga en el vehículo durante todo el año una mezcla de líquido de enfriamiento y agua según la indicación del cuadro referido.

### Líquido de freno y embrague



El líquido de freno es tóxico.



Si usted usa líquido de freno diferente al DOT 4, provocará un daño permanente a los frenos.



No permita que el depósito del cilindro maestro se vacíe. Esto hará que los frenos fallen.



Evite el derramamiento del líquido de freno sobre la pintura del vehículo, la misma puede dañarse seriamente.



Use solamente el líquido de frenos recomendado en las especificaciones de Ford. Diríjase a la sección *lubricantes y operaciones de lubricación* del manual de *garantía y mantenimiento* que acompaña a este manual.

En caso necesario complete el nivel hasta la marca MAX.

El líquido de freno debe ser sustituido cada dos años. Utilice sólo líquido de freno sin parafina.



Se ha de observar una higiene absoluta a la hora de reponer líquido de freno. Cualquier partícula de suciedad que penetre en el sistema de freno puede causar una disminución del rendimiento de frenado.

## Datos Técnicos

<b>Motor</b>	
<b>Tipo</b>	<b>1.6L RoCam</b>
Ubicación	delantero/transversal
Ciclo	Otto 4 Tiempos
Número y disposición de los cilindros	4 en línea
Válvulas	2 por cilindro
Accionamiento de las válvulas	Botadores hidráulicos por un árbol del levas superior
Diámetro de cilindros	82,07 mm
Carrera	75,48 mm
Cilindrada	1.597 cm <sup>3</sup>
Relación de compresión	9,5:1
Potencia Neta	98 CV a 5250 rev/min
Momento Motor Neto	141 Nm a 4250 rev/min
Combustible	nafta especial (95 octanos RON) sin plomo*
Rotación máxima constante	6300 rev/min
Régimen de marcha lenta	880 ± 50 rev/min
Sistema de alimentación	Inyección electrónica multipunto secuencial "Black Oak"
Bomba de combustible	Eléctrica, presión 270 kPa
Orden de encendido	1 3 4 2
Sistema de encendido	Electrónico digital controlado por módulo "Black Oak"
Bujías rosca	14 x 1,25 mm
luz de electrodos	1,0 ±0,05 mm
Índice de CO en marcha lenta	menor de 0,5%

\*Puede utilizar nafta/gasolina sin plomo de mas de 95 octanos (95 RON), pero no ofrece ninguna ventaja importante.

# Datos Técnicos

<b>Caja de cambios</b>	
<b>Relación de Transmisión</b>	<b>Manual</b>
<b>Marchas</b>	<b>1.6L (N)</b>
1°	3,54:1
2°	2,04:1
3°	1,28:1
4°	0,95:1
5°	0,76:1
Marcha atrás	3,62:1

\* N: Nafta/Gasolina

<b>Diferencial - Relación de Transmisión</b>		
<b>Motor</b>	<b>Manual</b>	
1.6L (N)	4,07:1**	4,25:1***

\* N: Nafta/Gasolina

\*\* Para Argentina

\*\*\* Para Chile

<b>Embrague</b>	
<b>Accionamiento</b>	<b>Hidráulico</b>
Diámetro 1.6L (N)	190 mm

\* N: Nafta/Gasolina

<b>Sistema de frenos</b>
<b>Servicio</b> Sistema hidráulico con dos circuitos independientes para cada par de ruedas diagonalmente opuestas y servofreno a vacío. Freno delantero a disco ventilado y trasero a tambor.
<b>Estacionamiento</b> Sistema mecánico, de actuación sobre las ruedas traseras de tambor y zapatas activadas a cable.

## Datos Técnicos

<b>Suspensión</b>
<p><b>Delantera</b> Independiente, tipo Mc Pherson, resortes helicoidales, brazos inferiores, amortiguadores telescópicos hidráulicos y barra estabilizadora según la versión.</p> <p><b>Trasera</b> Independiente con eje autoestabilizante "Twist Beam", resortes helicoidales, y amortiguadores telescópicos.</p>
<b>Dirección</b>
<p><b>Tipo</b> - mecánica o hidráulica. Volante retráctil - piñon, cremallera y columna con absorción de energía.</p>

### VALORES DE ALINEACIÓN

La verificación de la alineación debe ser realizada anualmente, recomendándose aumentar la frecuencia si se transita por superficies muy irregulares, poceadas, con adoquines, caminos de ripio, tierra, etc. Una alineación incorrecta producirá un desgaste prematura de los neumáticos.

Ruedas delanteras					
		Avance		Comba	
Dirección	Valores en	Nominal	Rango de tolerancia	Nominal	Rango de tolerancia
Mecánica	Grados decimales	2,50°	± 0,75°	- 0,75°	± 0,67°
	Grados y minutos	2° 30'	± 0° 44'	- 0° 45'	± 0° 40'
Hidráulica	Grados decimales	3,16°	± 0,75°	- 0,67°	± 0,67°
	Grados y minutos	3° 09'	± 0° 44'	- 0° 40'	± 0° 40'

**Nota:** La máxima diferencia de comba/avance entre las ruedas es de  $\pm 0,75^\circ$  (ó  $\pm 0^\circ 45'$ )

Convergencia/divergencia - ruedas delanteras		
Valores en	Nominal	Rango de tolerancia
Grados decimales	+ 0,17°	+ 0,16°
Grados y minutos	+ 0° 10'	+ 0° 10'



## Datos Técnicos

<b>Ruedas traseras</b>				
	<b>Comba</b>		<b>Conver./Diver.</b>	
Valores en	Nominal	Rango de tolerancia	Nominal	Rango de tolerancia
Grados decimales	- 0,93°	± 0,50°	- 0,44°	± 0,20°
Grados y minutos	- 0° 56'	± 0° 30'	- 0° 26'	± 0° 12'

**Nota:** La máxima diferencia de comba entre las ruedas es de  $\pm 0,75^\circ$  (ó  $\pm 0^\circ 45'$ )

**Nota:** La máxima diferencia de convergencia/divergencia entre las ruedas es de  $\pm 0,25^\circ$  (ó  $\pm 0^\circ 15'$ )

Torque recomendado para las tuercas de las ruedas (todas):  $103 \pm 15,5$  Nm

Diámetro mínimo de giro del vehículo (entre paredes): 10,5 m

<b>Sistema de carga</b>	
<b>Alternador*</b>	
<b>Motor</b>	<b>Características</b>
1.6L (N)	14 V - 70 A (sin aire acondicionado - sin dirección hidráulica)
	14 V - 90 A (con aire acondicionado y/o dirección hidráulica)
<b>Batería*</b>	
<b>Motor</b>	<b>Características</b>
1.6L (N)	390A/65RC 43 Ah

\* Dependiendo de la versión

N: Nafta/Gasolina

## Datos Técnicos

<b>Capacidades volumétricas (Litros)</b>	
<b>Tipo de motor*</b>	<b>1.6L RoCam (N)</b>
Aceite del motor- con filtro	4,1
Transmisión manual	2,3
Dirección hidráulica	Completar hasta la marca MAX
Sistema de enfriamiento (incluyendo el sistema de calefacción)	6,2
Depósito del sistema de lavaparabrisas/lavaluneta	4,0
Depósito de combustible	54 (Nafta/Gasolina)
Sistema de freno	0.64
Carga del aire acondicionado (gas R134a)	570 ± 30 gramos
Aceite del compresor del aire acondicionado	200 cm <sup>3</sup>

\* N: Nafta/Gasolina

<b>Volúmen</b>
<p><b>Compartimiento de equipaje (5 puertas):</b> 270 Litros (hasta el borde superior del asiento trasero)</p> <p><b>Compartimiento de equipaje (4 puertas):</b> 482 Litros + 9 Litros (Soporte de cricket y llave de rueda)</p>
<b>Carrocería</b>
<p><b>Tipo</b> - monocasco, puertas con barras de protección lateral, parantes A y B reforzados</p>

# Datos Técnicos

## PESOS DEL VEHÍCULO



¡Observe las especificaciones de peso del vehículo y no sobrepase el peso bruto total. La no observación de esos valores puede causar alteraciones en la conducción del vehículo, con riesgo de provocar accidentes y daños al vehículo.

	<b>4 puertas</b>	
	<b>1.6L N</b>	
Orden de marcha	1093	
Capacidad de carga	447	
PBT (peso bruto total)	1540	
	<b>Del</b>	<b>Tras</b>
Distribución por eje	650	446
Máximo por eje	800	800

	<b>5 puertas</b>	
	<b>1.6L N</b>	
Orden de marcha	1078	
Capacidad de carga	422	
PBT (peso bruto total)	1500	
	<b>Del</b>	<b>Tras</b>
Distribución por eje	659	419
Máximo por eje	800	800

### Peso en orden de marcha

Se refiere al vehículo (modelo básico) en condición de marcha, o sea, con el líquido de enfriamiento, lubricantes, tanque de combustible con el 90 % de su capacidad cubierta, herramientas y rueda de auxilio.

La carga útil resulta de restar del peso bruto total el peso en orden de marcha.

Equipamientos opcionales o colocados posteriormente reducen la carga útil.

### Su vehículo no fue diseñado para remolcar

Los ganchos de remolque que equipan a su vehículo están destinados exclusivamente a permitir que éste sea remolcado en caso de emergencia por trayectos cortos.

## NEUMÁTICOS

### Presión de los neumáticos

Verificar la presión de los neumáticos antes de iniciar un viaje (neumáticos fríos) o cada vez que reabastezca combustible. No olvidarse de la rueda de auxilio.

<b>Presión de los neumáticos (neumáticos fríos) en bar (Lb/pulg<sup>2</sup>)</b>					
<b>Medida de la rueda</b>	<b>Medida del neumático</b>	<b>Carga normal hasta 2 personas</b>		<b>Carga total con más de 2 personas</b>	
		Del.	Tras.	Del.	Tras.
14" x 5,5"J x 47,5mm	175/65R14 82T	2,1 (30)	2,1 (30)	2,3 (33)	2,4 (35)

# Datos Técnicos

## DIMENSIONES

5 Puertas

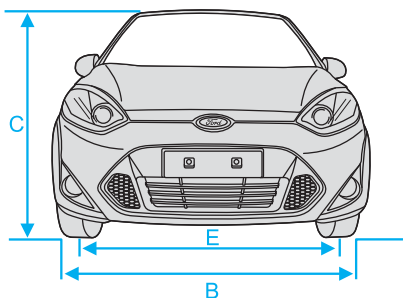
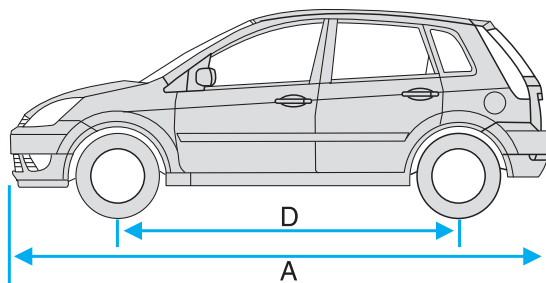

Dimensiones (mm)		
A = largo total	3935	
B = ancho total (con espejos retrovisores abiertos)	1905	
B = ancho total (con espejos retrovisores cerrados)	1683	
C = altura total (en orden de marcha)	1451	
D = distancia entre ejes	2488	
E = trocha (distancia entre centros de ruedas)	delantera	1490
	trasera	1453

## Datos Técnicos

### 4 Puertas

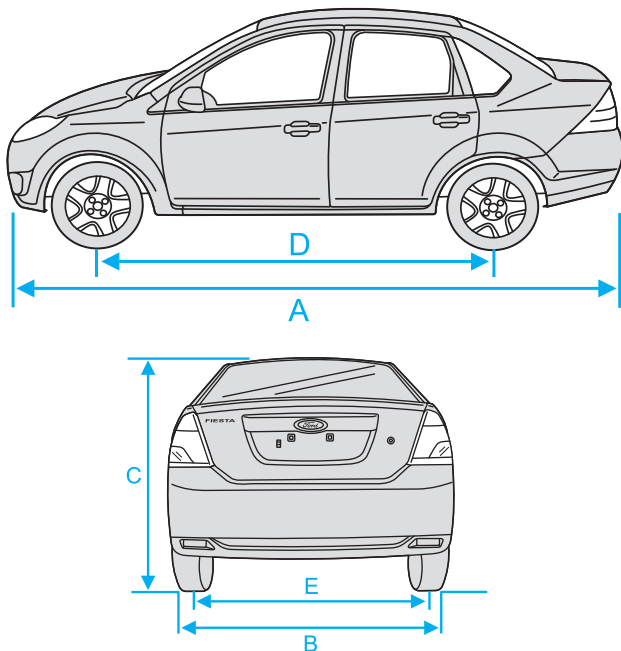

Dimensiones (mm)		
A = largo total	4227	
B = ancho total (con espejos retrovisores abiertos)	1905	
B = ancho total (con espejos retrovisores cerrados)	1683	
C = altura total (en orden de marcha)	1451	
D = distancia entre ejes	2488	
E = trocha (distancia entre centros de ruedas)	delantera	1490
	trasera	1453

# Índice

## A

Aceite del motor .....	146
Air Bag .....	77
Aire acondicionado .....	32
Alarma .....	59
Alineación de ruedas delanteras (Datos técnicos) .....	152
Alineación de ruedas traseras (Datos técnicos) .....	153
Alternador (Datos técnicos) .....	153
Apertura de baúl.....	25, 55
Apertura del capó.....	114
Apoyacabezas delanteros y traseros .....	66
Arranque con batería auxiliar .....	108
Asientos .....	64

## B

Batería .....	107, 123
Bocina.....	40

## C

Caja de cambios (Datos técnicos) .....	151
Caja manual de cinco velocidades.....	50
Calefacción y ventilación.....	26
Calendario de mantenimiento.....	113
Cambio de rueda.....	102
Capacidades (Litros) .....	154
Catalizador.....	89
Cenicero delantero .....	38
Cerraduras.....	52
Cierre centralizado de las puertas .....	54
Cinturones de seguridad .....	68
Codificación de las llaves .....	62

Comandos de la columna de dirección.....	39
Comandos en la consola.....	50
Comandos en las puertas .....	46
Comandos situados en la parte superior .....	44
Combustible .....	144
Compartimiento del motor Nafta/Gasolina 1.6 L Rocam .....	115
Conservación de la pintura.....	141
Consumo de combustible .....	92
Crique .....	103, 104
Cubierta del compartimiento de equipajes .....	63

## D

Desempañador de luneta trasera..	24
Destrabado de las puertas.....	55
Diferencial (Datos Técnicos).....	151
Dimensiones del vehículo .....	157, 158
Dispositivos de sujeción para niños ..	74

## E

Elevación del vehículo.....	104
Embrague (Datos técnicos) .....	151
Encendedor de cigarrillos/toma de corriente de 12V.....	38
Escobillas de los limpiaparabrisas.	126
Espejo retrovisor interior .....	45
Espejos retrovisores exteriores .....	46

<b>F</b>	
Faros antiniebla.....	25
Filtro de aceite.....	119
Freno de estacionamiento .....	51
Frenos .....	86
Fusibles y relés.....	96
<b>I</b>	
Identificación del vehículo .....	143
Información sobre los grados de calidad de los neumáticos.....	130
Instrumentos (Luces e Indicadores)	10
Interruptor de encendido.....	39
Interruptor de luces .....	41
Interruptor de luz de emergencia (Balizas).....	94
Interruptor de seguridad del sistema de inyección de combustible .....	95
Interruptor de seguridad para los vidrios traseros de accionamiento eléctrico .....	49
<b>L</b>	
Lavado del motor .....	142
Lavado del vehículo.....	139
Limpieza del vidrio trasero .....	141
Líquido de enfriamiento.....	121
Líquido de freno y embrague.....	120
Líquido de la dirección hidráulica ..	122
Líquidos del vehículo .....	148
Llaves.....	52
Luces de emergencia (Balizas) .....	24
Luces del panel de instrumento.....	10
Luz de advertencia de revisión programada.....	16
Luz del espejo de cortesía del acompañante.....	45
Luz interior .....	44
Luz interior trasera .....	44
<b>M</b>	
Matenimiento .....	112
Motor 1.6 L Zetec Rocam (Datos técnicos) .....	150
<b>N</b>	
Neumáticos.....	128
Neumáticos (Datos técnicos).....	156
Número de identificación del vehículo .....	143
Número de serie del motor .....	143
Número de serie del vehículo.....	143
<b>P</b>	
Palanca de comando multifunción .....	40
Palanca del limpia-lavaparabrisas y vidrio trasero.....	42
Parasoles .....	45
Pesos del vehículo.....	155
Presión de los neumáticos .....	156
Programa de estrategia de funcionamiento limitado .....	94
Puesta en marcha.....	83
<b>R</b>	
Rejillas de salida de aire .....	27
Remolque del vehículo .....	110
Rueda de auxilio.....	103
Ruedas y neumáticos .....	102



## S

Servicio para sus neumáticos .....	131
Sistema de alarma antirrobo con sensor volumétrico .....	58
Sistema de carga (Alternador) .....	153
Sistema de cierre por control remoto .....	55
Sistema de dirección .....	88
Sistema de frenos (Datos técnicos) .....	151
Sistema de inmovilización electrónica del motor .....	60
Sistema de lavado de vidrios .....	125
Suspensión y dirección (Datos Técnicos) .....	152
Sustitución de las lámparas .....	132

## T

Tacómetro .....	19
Tapa de carga de aceite del motor .....	118
Tapa del tanque de combustible....	53
Traba de seguridad para niños en las puertas traseras .....	53
Trabado de las puertas .....	56

## V

Valores de alineación .....	152
Varilla medidora del nivel de aceite del motor .....	116
Velocímetro .....	19
Vidrios de accionamiento eléctrico .....	47
Volúmen y Carrocería .....	154

## Informaciones para la estación de servicio

<b>Combustible a utilizar</b>	
Motores Nafta/Gasolina 1.6L	Nafta/Gasolina sin plomo, 95* octanos (95 RON)
<b>Capacidad de tanque de combustible</b>	
Motor Nafta/Gasolina 1.6L	54 L
<b>Capacidad de aceite de motor en carter (con cambio de filtro)</b>	
Motor Nafta/Gasolina 1.6L	4,1 L
<b>Capacidad de líquido de enfriamiento</b>	
Motores Nafta/Gasolina 1.6L	6,2 L
<b>Capacidad de fluido dirección hidráulica</b>	
Todos los modelos	Llene hasta la marca MAX
<b>Capacidad de lubricante de caja de velocidades</b>	
Todos	2,3 L
<b>Líquido de freno y embrague</b>	
Todos los modelos	Llene hasta la marca MAX (DOT 4)
<b>Líquido de lavaparabrisas</b>	
Todos los modelos	-

\*Puede utilizar Nafta/Gasolina sin plomo de mas de 95 octanos (95 RON), pero no ofrece ninguna ventaja importante.

<b>Presión de los neumáticos (neumáticos fríos) en bar (Lb/pulg2)</b>					
Medida de la rueda	Medida del neumático	Carga normal hasta 2 personas		Carga total con más de 2 personas	
		Del.	Tras.	Del.	Tras.
14" x 5,5"J x 47,5mm	175/65R14 82T	2,1 (30)	2,1 (30)	2,3 (33)	2,4 (35)











